

Das Telefon T-Concept CP710

Das schnurlose Komfort-Telefon mit
Handgerät.

Ihr Zugang zum T-Net.



Deutsche
Telekom



Sicherheitshinweise

Beachten Sie beim Aufstellen, Anschließen und Bedienen der Geräte unbedingt die folgenden Hinweise:

- **Wichtige Hinweise** zum Gebrauch der Akkus finden Sie im Anhang ab Seite 147.
- Stellen Sie die Geräte auf rutschfeste Unterlagen!
- Verlegen Sie die Anschlußschnüre unfallsicher!
- Setzen Sie die Geräte nie folgenden Einflüssen aus:
 - Wärmequellen,
 - direkte Sonneneinstrahlung,
 - Feuchtigkeit (z.B. im Bad)
 - andere elektrische Geräte.
- Schützen Sie Ihre Geräte vor Nässe, Staub, aggressiven Flüssigkeiten und Dämpfen.
- Die Forschung hat gezeigt, daß in bestimmten Fällen medizinische Geräte durch eingeschaltete tragbare Telefone (DECT) beeinflußt werden können. Halten Sie deshalb bei der Verwendung tragbarer Telefone innerhalb medizinischer Einrichtungen die Bestimmungen der jeweiligen Institute ein.
- Schließen Sie die Anschlußschnüre nur an den dafür vorgesehenen Buchsen an.
- Schließen Sie nur zugelassenes Zubehör an.
- Niemals
 - die Geräte selbst öffnen (Ausnahme: Akkufach des Handgerätes)!
 - Steckkontakte mit spitzen und metallischen Gegenständen berühren!
 - das Telefon oder den Hörer an den Anschlußschnüren tragen!
- Reinigen Sie Ihre Geräte nur mit einem leicht angefeuchteten Tuch.
- Für das Telefon nur das mitgelieferte Steckernetzgerät SNG 8-a verwenden!



Hinweis für Träger von Hörgeräten

Träger von Hörgeräten sollten vor Nutzung des Handgerätes beachten, daß die Funksignale in Hörgeräte einkoppeln und ab einer gewissen Stärke einen Brummtönen verursachen können.

- Bitte ausklappen! -

Tastenbelegung Telefon und Handgerät

Menüblock



Pfeil-Tasten zur Auswahl von Menüoptionen und Listeneinträgen (z. B. Telefonbuch).



Menütasten zum Zugriff auf Funktionen, die am unteren Rand des Displays angezeigt werden.



Die Funktionen ändern sich und zeigen an, was jeweils zur Zeit verfügbar ist. Bei Eingaben können Ziffern und Buchstaben mit der linken Menütaste von rechts nach links gelöscht werden.



Telefonbuch-Taste zum Wählen oder Bearbeiten von Telefonbucheinträgen.



C-Taste zum Verlassen des Menüs oder zum Abbrechen von Eingaben und Funktionen. Zum Abschluß einer Menübedienung einmal oder mehrmals C-Taste **kurz** drücken. Sie verzweigen dadurch stufenweise aus den verschiedenen Menüebenen zurück, bis Sie das Hauptmenü verlassen. Sie können mit **langem** Druck auf die Taste Eingaben oder Funktionen abbrechen und die Menübearbeitung komplett abbrechen.

Ziffernblock



Ziffern-Tasten zum Wählen von Rufnummern. Auch zum Eintragen von Namen in das Telefonbuch.



Stern-Taste zum Wechseln zwischen Groß- und Kleinbuchstaben (vor Buchstabeneingabe drücken).

Beim Telefonieren: T-Net steuern.



Ziffern-Taste zum Erzeugen von Leerzeichen, Punkt oder Bindestrich; Taste mehrmals drücken, um diese Zeichen beispielsweise bei einem Telefonbucheintrag einzufügen.



Raute-Taste
Beim Speichern: Wahlpause.
Beim Telefonieren: T-Net steuern.

Lautstärkeblock (nur Telefon)



Lautsprecher-Taste schaltet Freisprechen ein/aus oder startet den Verbindungsaufbau.



Minus-/Plus-Taste: Lautstärke des Lautsprechers, des Hörers oder des Ruftones.



Stumm-Taste (Mikrofon ein/aus).

Funktionstasten (nur Telefon)



Funktionstasten sind frei definierbare Tasten zum Speichern von Rufnummern und Steuer-codes für Funktionsaufrufe.

Am Handgerät: Verbindungsauf- und abbau



Abnehmen-Taste; entspricht »Hörer abnehmen« am Telefon.



Auflegen-Taste; entspricht »Hörer auflegen« am Telefon.

Weitere Tasten



R-Taste wird bei Telefonanlagen und T-Net benutzt.



T-Taste zeigt Telekom Menü.

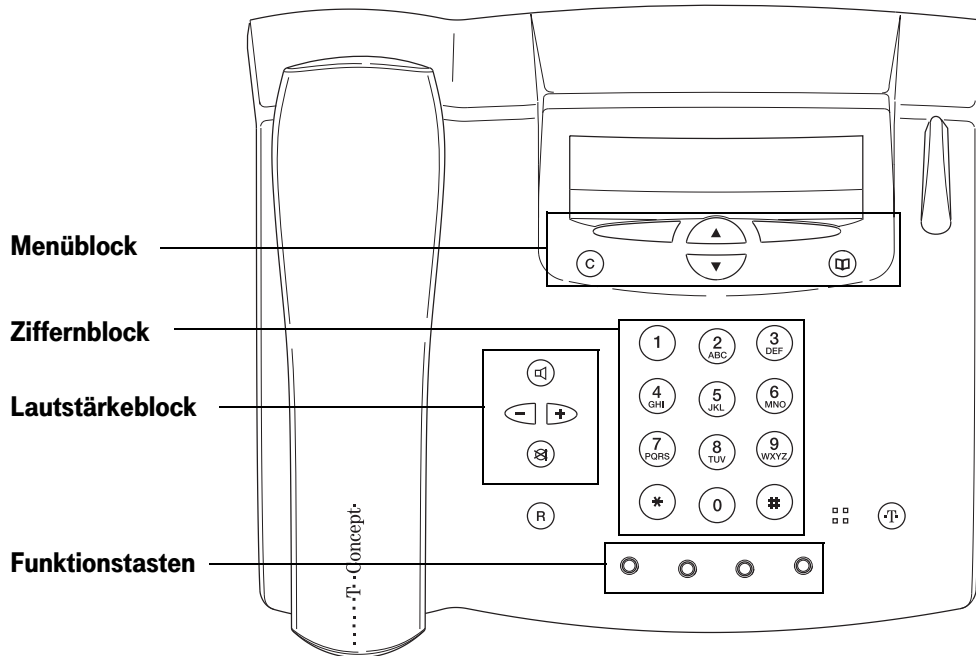
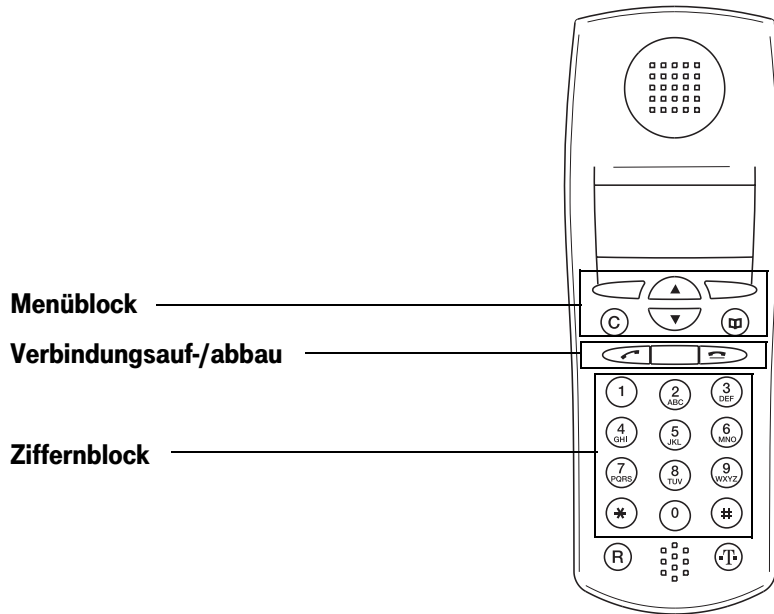

Inhaltsverzeichnis

Nutzungsschema	1
Displayanzeigen	3
Lesehinweise	6
Geräte in Betrieb nehmen	7
Geräte auspacken und aufstellen	7
Telefon anschließen	8
Datum und Uhrzeit einstellen	10
Handgerät in Betrieb nehmen	11
Handgerät aus-/einschalten	13
Telefonieren	14
Tastenschutz des Handgerätes ein-/ausschalten	14
Erst abnehmen, dann wählen – ohne Korrekturmöglichkeit	15
Erst wählen, dann abnehmen – mit Korrekturmöglichkeit	16
Anruf annehmen/Anruf abweisen	17
Interner Sammelruf	18
Durchsage an das Telefon (Basis)	18
Wahlwiederholung	19
Automatische Wahlwiederholung	21
Aus der Anruferliste wählen	22
Aus dem Telefonbuch wählen	26
Telefonbuch – Rufnummern und Namen verwalten	27
Telefonbucheinträge auf andere Handgeräte übertragen	33
Mit der T-Taste wählen	35
Mit Funktionstasten wählen	36
»Rückruf bei besetzt«	37
Freisprechen	39
Lautsprecher einschalten	39
Lautsprecher-Lautstärke verändern	39
Hörer-Lautstärke verändern	40
Mikrofon stummschalten	40
Rufton-Lautstärke einstellen, während das Telefon läutet	41
Anonym anrufen	42
Tonsenderfunktion einschalten	43

Telefonieren mit Mehreren	44
Während eines Gesprächs einen weiteren Gesprächspartner anrufen	47
Zweiten Anruf während eines Gesprächs annehmen/abweisen	49
Mit zwei Gesprächspartnern abwechselnd sprechen (Makeln)	51
Mit zwei Gesprächspartnern gleichzeitig sprechen (Dreierkonferenz)	52
Gespräch weitergeben	53
Termin managen	55
Termin festlegen	56
Meldung eines Termins	60
Erreichbar bleiben	62
Anrufweitchaltung	62
T-Net-Box einstellen	67
Sicherheit in beide Richtungen	69
Voraussetzung: Telefon- und Handgeräte-PIN ändern	69
Tastensperre	71
Wahl bestimmter Rufnummern sperren	73
Nur bei bestimmten Anrufern läuten	78
Notrufnummern wählen	82
Direktruf	83
»Verbindung ohne Wahl«	84
Kosten kontrollieren	86
Kosten/Dauer während des Gesprächs anzeigen	87
Einzelkonto einrichten	88
Einzelkonten verwalten	89
Summenkonto verwalten	94
Währung und Kosten pro Einheit festlegen	95
Zusammen mit einer Telefonanlage	97
Funktionen der R-Taste	97
Vorwahlziffern (AKZ und HAKZ) eintragen	98
Amtsverbindung über Vorwahlziffer ein- oder ausschalten	101
Wahlverfahren einstellen	102
T-Net-Codierung ändern	103
Durchsage von der Telefonanlage	106

Telefon einstellen	107
Tastenschutz des Handgerätes ein-/ausschalten	108
Anzeige von Datum und Uhrzeit ein-/ausschalten	109
Sprache festlegen	109
Anzeige-Kontrast für das Telefon einstellen	110
Anzeige-Beleuchtung ein-/ausschalten	111
Hörer-Lautstärke einstellen	112
Lautsprecher-Lautstärke einstellen	113
Rufton-Lautstärke einstellen	114
Rufton-Melodie festlegen	115
Hinweistöne am Handgerät ein-/ausschalten	116
Wartemelodie ein-/ausschalten	117
Anklopfen erlauben/sperrern	118
Notrufnummern bearbeiten	119
Direktruf einstellen	121
»Verbindung ohne Wahl« festlegen	125
Funktionen der T-Taste festlegen	127
Funktionstasten einstellen	130
Durchsage einstellen/ausschalten	131
Werkseinstellungen wiederherstellen	135
Status abfragen	137
Zusätzliche Handgeräte/Feststationen verwenden	138
Handgerät an Telefon (Basis) anmelden	138
Wahl des Telefons bzw. der Feststation (Basis) am Handgerät einstellen	141
Handgeräte-Berechtigung festlegen	142
Handgerät abmelden	144
Anhang	145
Lieferzustand	145
Wichtige Hinweise zum Gebrauch der Akkus	147
Selbsthilfe bei Störungen	148
Zulassung	151
CE-Zeichen	151
Service	151
Garantieerklärung	151
Recycling	152
Technische Daten	153
Stichwortverzeichnis	154

Nutzungsschema



Die Funktionen der unbedruckten Menütasten werden in der unteren Displayzeile dargestellt. Während Sie das Telefon benutzen, ändern sich Anzeige und Funktion der Menütasten. Die rechte Menütaste ist normalerweise mit den häufig benutzten Standard-Aktionen belegt, dabei sind gleichzeitig über die linke Taste weitere Funktionen zugänglich. Während eines Gespräches wird über der linken Menütaste »OPTIONEN...« angezeigt. Hier können Sie Funktionen wie Halten, Anklopfen annehmen und Dreierkonferenz benutzen.

Oft führt eine Menütaste zu einer Liste weiterer Optionen. Der erste Eintrag der Liste wird in der mittleren Zeile des Displays dargestellt. Mit den Pfeil-Tasten bewegen Sie sich innerhalb der Liste. Mit der rechten Menütaste »OK« wählen Sie den angezeigten Eintrag aus. Mit der C-Taste bewegen Sie sich im Menü eine Ebene zurück. Halten Sie die C-Taste länger als 1 Sekunde gedrückt, verlassen Sie das Menüsystem.

Geben Sie (z. B. im Telefonbuch) Nummern oder Namen ein, löschen Sie mit der linken Menütaste das zuletzt eingegebene Zeichen. Halten Sie die linke Menütaste länger als eine Sekunde gedrückt, löschen Sie Nummern oder Namen vollständig aus dem Display. Mit den Pfeil-Tasten bewegen Sie die Schreibmarke innerhalb der Eingabezeile.

In dieser Beschreibung sind die relevanten Display-Anzeigen durch die Anführungszeichen » « gekennzeichnet.

Weitere Funktionen wie Rufon-Lautstärke, Freisprechen und Telefonbuch erreichen Sie direkt über eigene Tasten. Vier häufig benötigte Rufnummern ordnen Sie den Funktionstasten unterhalb des Zifferfeldes zu.

Ziffern und Buchstaben eingeben

An Ihrem Telefon können Sie sowohl Ziffern als auch Buchstaben eingeben. Abhängig von der jeweiligen Funktion, können Sie die Ziffern frei eingeben (z. B. im Telefonbuch oder zur Wahl) oder an vorgegebenen Positionen (z. B. Uhrzeit einstellen). Wenn Sie (wie z. B. im Telefonbuch) Buchstaben für Namen eingeben müssen, wird die Tastatur Ihres Telefons automatisch auf den Buchstabenmodus umgeschaltet.

Ziffern an markierten Positionen eingeben

Die Positionen, an denen Sie Ziffern eingeben können, sind durch Striche vorgegeben. Geben Sie beispielweise am Telefon die Uhrzeit ein, sehen Sie auf dem Display folgendes Bild:

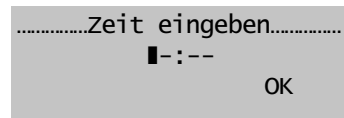

Nach Eingabe der ersten Ziffer springt die Eingabemarke automatisch weiter ins nächste Feld.

Sind alle Striche mit Ziffern überschrieben, bestätigen Sie Ihre Eingabe mit der rechten Menütaste.

Haben Sie eine falsche Ziffer eingegeben, können Sie die Ziffer vor dem Bestätigen korrigieren, indem Sie entweder zunächst alle Felder bis zum Ende ausfüllen. Die Eingabemarke springt dann automatisch zurück ins erste Feld. Anschließend können Sie die Felder nacheinander mit den korrekten Ziffern überschreiben. Oder Sie bewegen die Eingabemarke mit den Pfeil-Tasten auf das falsch ausgefüllte Feld und überschreiben es mit der korrekten Ziffer.

Ziffern frei eingeben

Geben Sie im Telefonbuch eine neue Nummer ein, sehen Sie auf dem Display folgendes Bild:

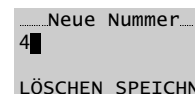
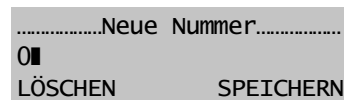

Falsche Eingaben können Sie mit der linken Menütaste (»LÖSCHEN«) von rechts nach links löschen. Mit den Pfeil-Tasten kann die Eingabemarke beliebig positioniert werden. Mit der linken Menütaste können Ziffern gelöscht werden, um neue Ziffern einzufügen.

Buchstaben eingeben

Für die Eingabe von Buchstaben sind die Tasten folgendermaßen belegt:

Taste	1. Druck	2. Druck	3. Druck	4. Druck	5. Druck	6. Druck
1	1					
2 ABC	A	B	C	Ä	2	
3 DEF	D	E	F	3		
4 GHI	G	H	I	4		
5 JKL	J	K	L	5		
6 MNO	M	N	O	Ö	6	
7 PQRS	P	Q	R	S	ß	7
8 TUV	T	U	V	Ü	8	
9 WXYZ	W	X	Y	Z	9	
0	(Leerstelle)	.	-	0		
*	Umschaltung zwischen Groß- und Kleinbuchstaben		Umschaltung zwischen Klein- und Großbuchstaben			
#	#					







Displayanzeigen

Im Ruhezustand

(1) Telefon

09:14 07. Jun	- Uhrzeit und Datum.
MENÜ WAHLWIEDERHOL	- Aktuelle Funktion: linke/rechte Menütaste.

(2) Handgerät

   1	-  Reichweitenwarnung, wenn maximale Reichweite zum Telefon erreicht ist.
MENÜ WAHLWDH	-  Anzeige des Akkuladestatus.
	-  Anzeige, daß das Handgerät an einem Telefon angemeldet ist.
	- 1 Nummer der Station, an der das Handgerät angemeldet ist.
	- Aktuelle Funktion linke/rechte Menütaste.

Bei einem externen Anruf (ankommend)

(1) Telefon

09:14 07. Feb
Anrufer
MENÜ WAHLWIEDERHOL

- Uhrzeit und Datum.
- Anruferanzeige: Bei einem Anruf ohne Rufnummernübertragung wird »Anrufer« angezeigt. Bei einem Anruf mit Rufnummernübertragung wird die Rufnummer angezeigt. Bei einem Anruf mit Rufnummernübertragung, die im **Telefonbuch** gespeichert ist, wird statt der Rufnummer der gespeicherte Name angezeigt.
- Aktuelle Funktion linke/rechte Menütaste.

(2) Handgerät

0821440112
◀◀◀▲▶▶▶▶▶
ABWEIS

- Anruferanzeige (wie bei Telefon, s.o.).
- Symbol für ankommenden Anruf.
- Aktuelle Funktion linke/rechte Menütaste.

Bei einem internen Anruf (ankommend)

(1) Telefon

09:14 07. Feb
Intern 1 ruft 7
MENÜ ABWEISEN

- Uhrzeit und Datum.
- Nummer des internen Anrufers und eigene Intern-Nummer.
- Aktuelle Funktion linke/rechte Menütaste.

(2) Handgerät

Intern 2 ruft 1
◀◀◀▲▶▶▶▶▶
ABWEIS

- Nummer des internen Anrufers und eigene Intern-Nummer.
- Symbol für ankommenden Anruf.
- Aktuelle Funktion linke/rechte Menütaste.

Nach Annahme eines Anrufes

(1) Telefon (Beispiel: Externer Anruf)

► Mayer
OPTIONEN...

- Rufnummer bzw. Name des Anrufers (aus dem Telefonbuch), wenn Übertragung der Rufnummer beauftragt wurde; andernfalls »Anrufer«.
- Aktuelle Funktion linke/rechte Menütaste.

(2) Handgerät (Beispiel: Interner Anruf)

► Intern 2
OPTION...

- Rufnummer des internen Anrufers.
- Aktuelle Funktion linke/rechte Menütaste.

Nach Wahl einer Rufnummer

(1) Telefon

023075 Einheiten 00002
▶ 6271
OPTIONEN...

- Einheitensumme und Einheiten des geführten Gesprächs.
- Rufnummer bzw. Name des Angerufenen.
- Aktuelle Funktion linke/rechte Menütaste.

(2a) Handgerät (erst Verbindungsaufbau zum Telefon)

☎
08154711

- Symbolisierung des Verbindungsaufbaus zum Telefon.
- Rufnummer bzw. Name des Angerufenen.

(2b) Handgerät (nach Verbindungsaufbau zum Telefon)

▶ 08154711
OPTION...

- Rufnummer bzw. Name des Angerufenen.
- Aktuelle Funktion linke/rechte Menütaste.

In Menüs oder Rufnummernlisten (Auswahlmodus)

(1) Telefon (Beispiel: Eintragsauswahl im Menü)

.....Warte-Melodie.....
1 ⚡ EIN ✓
SPEICHERN

- aktuelle Menüfunktion.
- Einträge: mit den Pfeil-Tasten durchblättern (aktiver Eintrag ist in einigen Menüs markiert).
- Aktuelle Funktion linke/rechte Menütaste.

(2) Handgerät (Beispiel: Eintragsauswahl Rufnummernliste)

.....wahlwdh.....
1 ⚡ 472985
OPTION... WÄHLEN

- aktuelle Nummernliste (hier Wahlwiederholungsliste).
- Einträge: mit den Pfeil-Tasten durchblättern.
- Aktuelle Funktion linke/rechte Menütaste.

In Menüs oder Rufnummernlisten (Eingabemodus)

(1) Telefon (z. B. Eintragsbearbeitung im Telefonbuch)

.....Neue Nummer.....
0 ■
LÖSCHEN SPEICHERN

- aktuelle Menü- oder Bearbeitungsfunktion.
- Ihre Eingaben.
- Aktuelle Funktion linke/rechte Menütaste.

(2) Handgerät (z. B. Menübearbeitung »PIN ändern«)

.....PIN ändern.....
* - - -
LÖSCHEN

- aktuelle Menüfunktion.
- Eingabe von Buchstaben und Ziffern. Die linke Menütaste löscht nach der Eingabe des ersten Zeichens zeichenweise von rechts nach links.
- Aktuelle Funktion linke/rechte Menütaste.

Lesehinweise

Die Bedienabläufe in dieser Anleitung sind zwei- oder dreispaltig in »Prozeduren« dargestellt. In den linken Spalten finden Sie die Tasten (ggf. mit den dazugehörigen Displaytexten) und in der rechten Spalte erläuternde Zusätze.

Sind Funktionen/Abläufe gleichermaßen an Telefon **und** Handgerät möglich, so werden die Tasteneingaben für beide Geräte nebeneinander dargestellt.

So erkennen Sie schnell, wo das Vorgehen für beide Geräte übereinstimmt oder abweicht.

Die weißen Tasten beziehen sich dabei auf das Telefon, die schwarzen auf das Handgerät.



Erscheint in einer Prozedur das Symbol , so bezieht es sich nicht auf eine Taste, sondern es stellt den Gesprächszustand dar (Sie führen ein Gespräch).

■ Funktion/Ablauf an Telefon und Handgerät möglich:



MENÜ 	MENÜ 	Linke Menütaste drücken.
		Handgerät: Mit den Pfeil-Tasten »Weiteres« auswählen.
	OK 	Handgerät: Rechte Menütaste drücken.
		Mit den Pfeil-Tasten »Anruferliste« auswählen.

Sind Funktionen/Abläufe nur an einem der beiden Geräte möglich, so wird links entsprechend nur eine Spalte dargestellt; z. B.

■ Funktion/Ablauf nur am Telefon möglich:

	Mit den Pfeil-Tasten »Funktionstasten« auswählen.
OK 	Mit rechter Menütaste bestätigen.
	Funktionstaste drücken, deren Belegung angezeigt werden soll. Die Rufnummer wird angezeigt.

■ Funktion/Ablauf nur am Handgerät möglich:

OK 	Mit rechter Menütaste bestätigen.
OPTION... 	Linke Menütaste drücken.
	Einen Eintrag übertragen Mit Pfeil-Tasten »Eintrag senden« auswählen.

Geräte in Betrieb nehmen

Geräte auspacken und aufstellen

Auspacken

In der Verpackung Ihres Telefons sind enthalten:

- Telefon mit integrierter Feststation
- Hörer für das Telefon
- Anschlußschnur für das Telefon
- Hörschnur
- Steckernetzgerät SNG 8-a für das Telefon
- Handgerät
- Trageclip für das Handgerät
- Zwei Akkus für das Handgerät
- Ladestation für das Handgerät (in eigener Verpackung mit Steckernetzgerät SNG 2-a und eigener Bedienungsanleitung)
- Beipack mit
 - Bedienungsanleitung für T-Concept CP710
 - Kurzbedienungsanleitung in Deutsch, Englisch und Türkisch
 - Ersatzeinlageschilder.

Aufstellort

Für die bestmögliche Reichweite empfehlen wir einen zentralen Aufstellungsort im Mittelpunkt Ihres Aktionsradius. Vermeiden Sie die Aufstellung in Nischen, Kammern und hinter Stahltüren.

Die maximale Reichweite zwischen Telefon und Handgerät beträgt 300 Meter. In Abhängigkeit von den Umgebungsbedingungen, den räumlichen und bautechnischen Gegebenheiten, kann die Reichweite geringer werden. Innerhalb von Gebäuden beträgt die Reichweite maximal 50 Meter.

Bedingt durch die digitale Übertragung im genutzten Frequenzbereich können – abhängig vom bautechnischen Umfeld auch innerhalb der Reichweite – Funkschatten auftreten. In diesem Fall kann die Übertragungsqualität durch vermehrte, kurze Übertragungslücken vermindert sein. Durch geringfügige Bewegung aus dem Funkschatten wird die gewohnte Übertragungsqualität wieder erreicht. Bei Überschreiten der Reichweite wird die Verbindung getrennt, wenn Sie nicht innerhalb von zehn Sekunden in den Reichweitenbereich zurückkehren. An der Reichweitengrenze blinkt im Display das Reichweitesymbol (■>>>) und Sie hören den Reichweiten-Warnton (falls Reichweiten-Warnton eingeschaltet).

Um funktechnisch bedingte Einkopplungen in andere Telefone zu vermeiden, empfehlen wir einen möglichst großen Abstand (min. 1 m) zwischen Telefon bzw. dem Handgerät und anderen Telefonen.

Aufstellen und Anschließen der Geräte

Die Geräte sind für normale Gebrauchsbedingungen gefertigt. Die heutigen Möbel sind mit einer unübersehbaren Vielfalt von Lacken und Kunststoffen beschichtet und werden mit unterschiedlichen Lackpflegemitteln behandelt. Es ist nicht auszuschließen, daß manche dieser Stoffe Bestandteile enthalten, die die Kunststofffüße des Telefons oder der Ladestation angreifen und erweichen. Die so durch Fremdstoffe veränderten Gerätefüße können auf der Oberfläche der Möbel unliebsame Spuren hinterlassen.

Die Deutsche Telekom kann aus verständlichen Gründen für derartige Schäden nicht haften.

Verwenden Sie daher – besonders bei neuen oder mit Lackpflegemitteln aufgeräumten Möbeln – für Ihre Geräte bitte eine rutschfeste Unterlage.

Zum Aufstellen der Geräte empfiehlt sich folgende Reihenfolge:

1. Schließen Sie zuerst das Telefon an. **Sie können das Telefon dann sofort für externe Gespräche nutzen.** Stellen Sie Datum/Uhrzeit ein.
2. Schließen Sie die Ladestation an.
3. Legen Sie dann die Akkus in das Handgerät.
4. Legen Sie das Handgerät mit den Akkus in die Ladestation, um die Akkus zu laden.

Nach der Erstladung (ca. 6-9 Std.) der Akkus können Sie **auch mit dem Handgerät sofort telefonieren.**

Telefon anschließen

Damit Sie Ihr Telefon in Betrieb nehmen können, müssen Sie die Anschlußschnüre für den Telefonanschluß, den Hörer sowie die Netzgeräteschnur einstecken.

Verwechseln Sie nicht das Steckernetzgerät für das Telefon mit dem für die Ladestation.



Für das Telefon nur das mitgelieferte Netzteil SNG 8-a verwenden.

Achten Sie bitte auch darauf, daß Sie nicht die Buchsen für die Anschlußschnur und die Netzgeräteschnur vertauschen. Eine Verwechslung kann zur Zerstörung des Telefons führen!

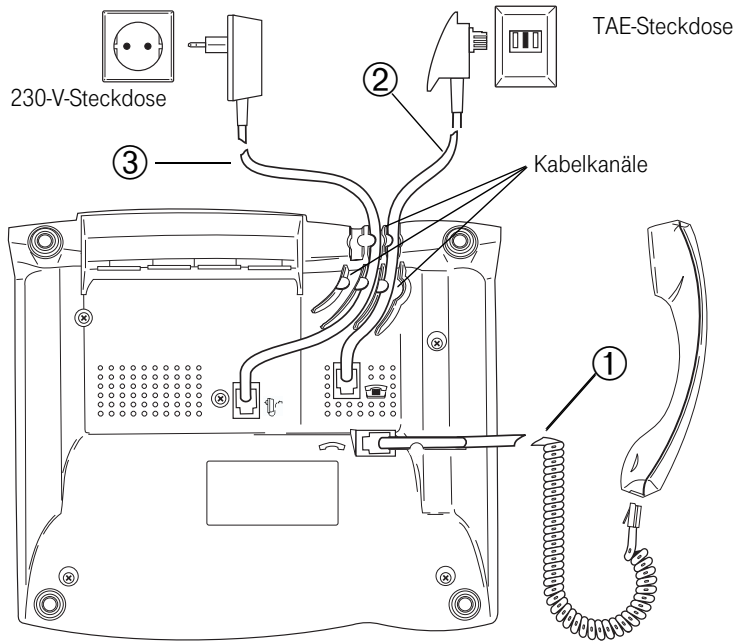

① Hörschnur

Die Hörschnur hat zwei gleiche Stecker. Der Stecker am langen geraden Ende der Hörschnur wird in die Buchse mit Hörsymbol an der Unterseite des Telefons eingesteckt, bis er einrastet. Die Schnur legen Sie in den zugehörigen Kabelkanal. Den anderen Stecker stecken Sie in die Buchse des Hörers.

② Telefon-Anschlußschnur

Die Anschlußschnur hat zwei unterschiedliche Stecker. Der kleinere wird in die mit dem Telefonsymbol gekennzeichnete Buchse an der Unterseite des Telefons gesteckt und die Schnur in den entsprechenden Kabelkanal gelegt. Den TAE-Stecker stecken Sie in die Steckdose Ihres Telefonanschlusses (Codierung F).

③ Netzgeräteschnur

In die Buchse mit dem Netzgerätesymbol stecken Sie den Stecker der Netzgeräteschnur und legen die Schnur in den zugehörigen Kabelkanal. Anschließend stecken Sie das Steckernetzgerät in eine 230-V-Steckdose.

Das Telefon ist jetzt betriebsbereit. Sie können jetzt damit externe Gespräche führen!

Lösen der Schnüre



Ziehen Sie zuerst das Steckernetzgerät aus der 230-V-Steckdose und den Stecker aus der Buchse Ihres Telefonanschlusses!

Zum Lösen der Schnüre drücken Sie (z. B. mit einem Kugelschreiber) den Rasthaken am Stecker in Richtung Steckerkörper und ziehen dabei den Stecker mit der Schnur heraus.

Datum und Uhrzeit einstellen

Datum und Uhrzeit werden am Display des Telefons angezeigt, wenn sich das Telefon im Ruhezustand befindet und wenn keine funktionsbezogene Anzeige ansteht.

Das Datum und die Uhrzeit werden auch für die Zeiteinträge der Anruferliste und für die Terminfunktion benötigt.

Die Anzeige am Ruhedisplay des Telefons kann ein- und ausgeschaltet werden (siehe Seite 109).

Datum und Uhrzeit stellen Sie am **Telefon** ein:

MENÜ



Linke Menütaste drücken.



Mit den Pfeil-Tasten »Einstellungen« auswählen.

OK



Mit rechter Menütaste bestätigen.



Mit den Pfeil-Tasten »Datum/Uhrzeit« auswählen.

OK



Mit rechter Menütaste bestätigen.



Mit den Pfeil-Tasten »Ändern« auswählen.

OK



Mit rechter Menütaste bestätigen.



Uhrzeit (Stunde und Minute) im vorgegebenen Format ss:mm eingeben.

Mit den Pfeil-Tasten können Sie die Eingabemarke beliebig positionieren, um anschließend falsch eingegebene Ziffern zu überschreiben.

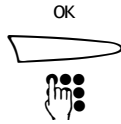

Mit rechter Menütaste bestätigen.

Datum (Tag, Monat, Jahr) im vorgegebenen Format tt.mm.jj eingeben.

Mit den Pfeil-Tasten können Sie die Eingabemarke beliebig positionieren, um anschließend falsch eingegebene Ziffern zu überschreiben.



Mit rechter Menütaste bestätigen.

Datum und Uhrzeit werden gespeichert.

Handgerät in Betrieb nehmen

Nur nach Erstladung der Akkus ist Ihr Handgerät betriebsbereit, können Anrufe angenommen werden bzw. kann von diesem Handgerät aus telefoniert werden.

Akkus einlegen

Auf der Unterseite des Handgeräts befindet sich ein Akkufach für die Aufnahme von zwei Akkus der Bauform AA (Mignonzellen).



Wichtige Hinweise zum Umgang mit Akkus finden Sie im Anhang. Schlagen Sie dazu nach auf Seite 147.

Rückansicht

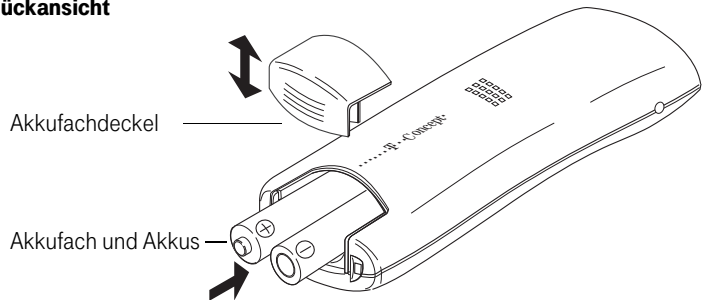

Abnehmen des Akkufachdeckels :

Drücken Sie auf die geriffelte Fläche an der Stirnseite des Akkufachdeckels und ziehen Sie den Deckel nach oben.

Einlegen der beiden Akkus (Polung beachten):

Schieben Sie die Akkus ins Akkufach.

Achten Sie auf die richtige +/- Polung der Akkus. Die +/- Angaben auf dem Schild im Akkufach müssen mit den +/- Angaben auf den Akkus übereinstimmen.

Bei falsch eingelegten Akkus ist das Handgerät nicht funktionsfähig. Beschädigungen sind nicht auszuschließen.

Anschließend schieben Sie den Akkufachdeckel von oben in die vorgesehenen Nuten auf das Handgerät, bis er einrastet.

Akkus laden

Die beiliegenden Akkus noch nicht geladen. Zum Aufladen stellen Sie das Handgerät in die Ladestation. Eine LED an der Ladestation signalisiert das Laden der Akkus. Die Ladezeit der Akkus beträgt ca. 6 - 9 Stunden.

Den Ladezustand erkennen Sie an folgenden Anzeigen im Display des Handgeräts:

 Ladezustand »voll«

 Ladezustand »2/3«

 Ladezustand »1/3«

 Ladezustand »leer«

Nach Neueinlegen von Akkus entspricht die Anzeige (1/3, 2/3, voll) dem tatsächlichen Akku-Ladezustand erst nach einem **kompletten** Lade-/Entlade-Vorgang im Handgerät.

Neue Akkus erreichen ihre volle Kapazität erst nach einigen Lade-/Entlade-Vorgängen.



Nur NiCd-/NiMH-Akkus, niemals Batterien/Primärzellen verwenden (siehe Seite 147).

infobox

Sie können Ihr Handgerät nach jedem Gespräch wieder in die Ladestation legen. Die Ladestation wird elektronisch gesteuert, damit die Akkus in den unterschiedlichsten Ladezuständen optimal und schonend geladen werden. Vermeiden Sie, die Akkus ohne besonderen Grund aus dem Handgerät herauszunehmen, da dadurch der optimale Ladevorgang beeinträchtigt wird. Die Kapazität der eingesetzten Akkus kann verbessert werden, wenn nach längerer Nutzungsdauer die Akkus vollständig entladen und anschließend wieder voll aufgeladen werden.

Montage des Trageclips

Der mitgelieferte Clip wird auf die Handgeräte-Rückseite mit dem Klemmbügel nach unten aufgesetzt. Dazu befinden sich in Höhe des Displays seitlich zwei kleine Löcher. Setzen Sie den Clip an einem Loch an und rasten Sie ihn im gegenüberliegenden Loch ein.

Handgerät aus-/einschalten

Ihr Handgerät ist nach der Erstladung der Akkus automatisch eingeschaltet und betriebsbereit. Sie können Ihr Handgerät ausschalten, um die Kapazität Ihrer Akkus länger zu erhalten. Das Handgerät lässt sich nur ausschalten, wenn es nicht in der Ladestation liegt.

Handgerät ausschalten

MENÜ



Linke Menütaste drücken.



Mit Pfeil-Tasten »Ausschalten« auswählen.

OK



Mit rechter Menütaste bestätigen.

JA



Mit rechter Menütaste bestätigen.
Das Handgerät ist ausgeschaltet.

infobox

Eingehende Anrufe werden auch bei ausgeschaltetem Handgerät am Telefon signalisiert. Um einen Anruf am Handgerät entgegenzunehmen, müssen Sie das Handgerät erst einschalten (siehe unten).

Handgerät einschalten



Abnehmen-Taste drücken.



Ziffernfolge 159 innerhalb von zehn Sekunden eingeben.
Das Handgerät ist eingeschaltet.

infobox

Ihr Handgerät wird automatisch wieder eingeschaltet, wenn Sie es in die Ladestation legen.

Telefonieren

Extern telefonieren – intern telefonieren

Externe Gespräche sind Gespräche, die Sie vom Telefon oder Handgerät aus mit Gesprächspartnern führen, zu denen die Verbindung über das Telefonnetz hergestellt wird.

Interne Gespräche sind Gespräche, die zwischen Telefon und einem Handgerät oder zwischen zwei Handgeräten geführt werden. Bei Interngesprächen fallen keine Verbindungskosten an.

An Ihrem Telefon können Sie bis zu sechs Handgeräte bzw. T-Concept CZX700 anmelden. Alle internen Geräte verfügen über eindeutige, einstellige Internrufnummern, mit deren Hilfe sie untereinander Funkkontakt aufnehmen.

Für Ihr T-Concept CP710 sind alle Komponenten bereits werksseitig am Telefon mit folgenden internen Rufnummern angemeldet worden:





- Telefon: Interne Rufnummer »7«
- Handgerät: Interne Rufnummer »1«.

Tastenschutz des Handgerätes ein-/ausschalten

Wenn Sie ein Handgerät in der Tasche mit sich tragen, sollten Sie den Tastenschutz einschalten. Damit verhindern Sie, daß ungewollt eine Taste gedrückt wird.

Erhalten Sie einen Anruf, wird der Tastenschutz für die Dauer des Gesprächs aufgehoben. Mit der Annehmen-Taste können Sie den Anruf entgegennehmen. Im Lieferzustand ist der Tastenschutz ausgeschaltet.

Einschalten

- | | |
|---|--|
| MENÜ
 | Linke Menütaste drücken. |
|  | Mit Pfeil-Tasten »Tastenschutz« auswählen. |
| OK
 | Mit rechter Menütaste bestätigen. |
| JA
 | Mit rechter Menütaste bestätigen.
Der Tastenschutz ist aktiviert. |

infobox

Solange der Tastenschutz eingeschaltet ist, können Sie nicht anrufen.

Ausschalten

- | | |
|---|---|
|  | Ziffernfolge 159 innerhalb von zehn Sekunden eingeben.
Der Tastenschutz ist ausgeschaltet. |
|---|---|

Erst abnehmen, dann wählen – ohne Korrekturmöglichkeit

Dieses Wahlverfahren können Sie **nur für externe** Anrufe verwenden. Jede einzelne Ziffer der Rufnummer wird sofort nach der Eingabe gewählt, Sie können falsch eingegebene Ziffern nicht mehr nachträglich korrigieren.



Telefon: Hörer abnehmen.

Handgerät: Abnehmen-Taste drücken.

oder ...



Telefon: Lautsprecher-Taste drücken.

Die Freisprecheinrichtung ist eingeschaltet.



Rufnummer des **externen** Gesprächspartners eingeben.

Sind Einzelkonten eingerichtet (siehe Seite 88), wird jetzt die Konto-PIN abgefragt. Nach der korrekten Eingabe und Bestätigung wird die Rufnummer gewählt.

Die gewählte Rufnummer können Sie mit dem Namen des Anrufers in das Telefonbuch übertragen (siehe Seite 30).

infobox

Telefon: Während die Rufnummer gewählt wird oder während Sie das Gespräch führen, können Sie den Lautsprecher oder die Freisprecheinrichtung (siehe Seite 39) jederzeit ein- und ausschalten.

Gespräch beenden



Telefon: Hörer auflegen.

Handgerät: Auflegen-Taste drücken oder Handgerät in die Ladestation legen.

oder ...



Telefon: Lautsprecher-Taste drücken, wenn Sie das Gespräch über die Freisprecheinrichtung geführt haben.

Erst wählen, dann abnehmen – mit Korrekturmöglichkeit

Bei diesem Wahlverfahren können Sie die Rufnummer während oder nach der Eingabe prüfen und an jeder beliebigen Stelle korrigieren. Gewählt wird die Rufnummer erst dann, wenn Sie die rechte Menütaste drücken oder abheben.

Extern anrufen



Rufnummer des externen Gesprächspartners eingeben.
Falsche Eingaben können Sie mit der linken Menütaste von rechts nach links löschen. Mit den Pfeil-Tasten können Sie die Eingabemarke beliebig positionieren, um anschließend Ziffern einzufügen.

WÄHLEN

WÄHLEN



oder ...

oder ...



Rechte Menütaste drücken.

Telefon: Die Freisprecheinrichtung wird eingeschaltet.

Telefon: Hörer abnehmen, wenn Sie die Freisprecheinrichtung nicht benutzen, sondern über den Hörer telefonieren wollen.

Handgerät: Abnehmen-Taste drücken.

Sind Einzelkonten eingerichtet (siehe Seite 88), wird jetzt die Konto-PIN abgefragt. Nach der korrekten Eingabe und Bestätigung wird die Rufnummer gewählt.

infobox

Die gewählte Rufnummer können Sie mit dem Namen des Anrufers in das Telefonbuch übertragen (siehe Seite 30).

Telefon: Wollen Sie das Gespräch über den Hörer fortsetzen, heben Sie während des Gesprächs den Hörer ab. Die Freisprecheinrichtung wird automatisch abgeschaltet.

Intern anrufen



Gewünschte Internrufnummer eingeben.
Internrufnummern im Lieferzustand:
Telefon »7«, Handgerät »1«.

INTERN

INTERN



oder ...



Linke Menütaste drücken.

Die eingegebene interne Rufnummer wird gewählt.

Telefon: Die Freisprecheinrichtung wird automatisch eingeschaltet.

Telefon: Hörer abnehmen, wenn Sie die Freisprecheinrichtung nicht benutzen, sondern über den Hörer telefonieren wollen.

Anruf annehmen/Anruf ablehnen

Anrufe werden akustisch am Telefon und am Handgerät signalisiert. Zusätzlich werden sie auf dem Display des Telefons und des Handgeräts angezeigt.

Externe Anrufe:

- Die Rufnummer des Anrufers wird auf dem Display angezeigt, wenn Sie bei der Deutschen Telekom die T-Net-Funktion zur Übertragung der Rufnummer des Anrufers (CLIP) beauftragt haben.
- Die Rufnummer wird nicht angezeigt, wenn der Teilnehmer anonym anruft, d.h. wenn er die Übertragung seiner Rufnummer nicht zugelassen hat.

Interne Anrufe:

Bei einem internen Anruf wird am Display die Nummer des anrufenden Gerätes angezeigt (z.B. »Intern 1 ruft 7«).

Annehmen



Telefon: Hörer abheben.

Handgerät: Abnehmen-Taste drücken oder Handgerät aus der Ladestation nehmen.

oder ...



Telefon: Lautsprecher-Taste drücken.

Die Freisprecheinrichtung ist eingeschaltet.

infobox

Auch wenn Sie Ihr Telefon leise stellen oder den Rufton abstellen (siehe Seite 114), wird der Anruf auf dem Display angezeigt.

Ob der Anrufter (siehe Seite 78) eingeschaltet ist, können Sie in den Statusanzeigen (siehe Seite 137) überprüfen.

Wenn die Rufnummer des Anrufers am Display angezeigt wird, können Sie diese in das Telefonbuch übernehmen (siehe Seite 30).

Abweisen

Am Telefon können Sie nur **interne** Anrufe ablehnen. Am Handgerät können Sie **interne** und **externe** Anrufe ablehnen, es läutet dann nur noch das Telefon.

ABWEISEN



ABWEIS



Telefon: Rechte Menütaste drücken.

Handgerät: Linke Menütaste drücken.

Interner Sammelruf

Haben Sie mehrere Handgeräte am Telefon angemeldet, können Sie diese alle gleichzeitig rufen (Sammelruf). Haben Sie nur ein Handgerät angemeldet, so bewirken Sie damit einen normalen internen Anruf.



Stern-Taste drücken.

SAMMELRUF

SAMMELR

Linke Menütaste drücken.



Alle angeschlossenen Handgeräte werden gerufen.

Sie sind mit dem ersten Gesprächspartner, der den Sammelruf annimmt, verbunden.

Durchsage an das Telefon (Basis)

Je nach Einstellung (siehe Seite 132) können Sie das Telefon (bzw. die am Handgerät eingestellte Feststation oder Telefone einer Telefonanlage) vom Handgerät aus als »(Gegen-)Sprechanlage« verwenden, ohne daß der Hörer abgehoben wird. Die Funktion kann (je nach Einstellung) mit einem Ruftönen angekündigt oder ohne Ruftönen angekündigt ausgeführt werden.

MENÜ



Linke Menütaste drücken.



Mit Pfeiltasten »Weiteres« auswählen.

OK



Rechte Menütaste drücken.



Mit Pfeiltasten »Durchsage an Basis« auswählen.

OK



Rechte Menütaste drücken.

Sie können jetzt die Durchsage machen.

Wahlwiederholung

In der Wahlwiederholungsliste werden die zuletzt gewählten 5 unterschiedlichen Rufnummern gespeichert. Jede neu gewählte Rufnummer überschreibt den ältesten Eintrag der Liste. Maximal 24 Ziffern je Rufnummer werden gespeichert. Sie können die Rufnummern automatisch wählen lassen (siehe Seite 21), prüfen, einzelne Rufnummern löschen (siehe Seite 25) oder im Telefonbuch speichern (siehe Seite 20).

Ziffern, die mit der Tonsenderfunktion (siehe Seite 43) – z.B. für die Steuerung eines Anrufbeantworters oder eine Geheimnummer – oder nach Drücken der R-Taste gewählt wurden, werden nicht in der Wahlwiederholungsliste gespeichert und können daher nicht mit der Wahlwiederholung gewählt werden.

Auch interne Rufnummern werden nicht in der Wahlwiederholungsliste gespeichert.

infobox

Nachwahl: Nach Auswahl einer Rufnummer der Wahlwiederholungsliste können sofort weitere Ziffern manuell oder aus dem Telefonbuch nachgewählt werden. Die geänderte Rufnummer wird nun in die Wahlwiederholungsliste übernommen. Sie können Nachwahlziffern auch dann eingeben, wenn im Display ein Name angezeigt wird. Die Anzeige schaltet dabei automatisch auf Ziffernanzeige um.

Aus der Wahlwiederholungsliste wählen

WAHLWIEDERHOL



WÄHLEN



WAHLWDH



WÄHLEN











Rechte Menütaste drücken.

Mit den Pfeil-Tasten gewünschte Rufnummer auswählen.



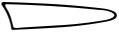

Rechte Menütaste drücken.









Sind Einzelkonten eingerichtet (siehe Seite 88), wird jetzt die Konto-PIN abgefragt. Nach der korrekten Eingabe und Bestätigung wird die Rufnummer gewählt.

Rufnummern aus der Wahlwiederholungsliste im Telefonbuch speichern

WAHLWIEDERHOL	WAHLWDH	Rechte Menütaste drücken.
		
		Mit den Pfeil-Tasten gewünschte Rufnummer aus der Wahlwiederholungsliste auswählen.
OPTIONEN...	OPTION...	Linke Menütaste drücken.
		
		Mit den Pfeil-Tasten »Speichern« auswählen.
OK	OK	Mit rechter Menütaste bestätigen.
		Das Telefonbuch ist geöffnet. Die angezeigte Rufnummer ggf. ändern.
SPEICHERN	SPEICHN	Mit rechter Menütaste bestätigen. Die Rufnummer wird gespeichert.
		
		Namen eingeben. Zum Eingeben von Buchstaben drücken Sie ein- bzw. mehrmals die entsprechende Zifferntaste (siehe auch Seite 27). Falsche Eingaben können Sie mit der linken Menütaste von rechts nach links löschen. Mit den Pfeil-Tasten können Sie die Eingabemarke beliebig positionieren, um anschließend Buchstaben einzufügen.
SPEICHERN	SPEICHN	Mit rechter Menütaste bestätigen. Der Name wird gespeichert. Anschließend können Sie ggf. weitere Einträge im Telefonbuch vornehmen. Um zur Wahlwiederholungsliste zurückzukehren, müssen Sie das Telefonbuch schließen und die Wahlwiederholungsliste erneut aufrufen.
		

Rufnummern der Wahlwiederholungsliste prüfen oder löschen

WAHLWIEDERHOL	WAHLWDH	Rechte Menütaste drücken.
		
		Mit den Pfeil-Tasten gewünschte Rufnummer auswählen.
©	©	Prüfen C-Taste drücken, wenn Sie die Rufnummer nur prüfen wollen.

oder ...	oder ...	Löschen
OPTIONEN.. 	OPTION.. 	Linke Menütaste drücken.
		Mit den Pfeil-Tasten »Löschen« auswählen.
OK 	OK 	Mit rechter Menütaste bestätigen.
JA 	JA 	Mit rechter Menütaste bestätigen. Die ausgewählte Rufnummer wird gelöscht.

Automatische Wahlwiederholung

Nur am Telefon: Haben Sie den angerufenen Teilnehmer nicht erreicht, können Sie die automatische Wahlwiederholung aktivieren.

Ihr Telefon wiederholt dann die Wahl mehrmals in Abständen von 20 Sekunden. Die automatische Wahlwiederholung beendet den Versuch nach ca. ½ Minute, wenn sich der Teilnehmer nicht meldet. Die Freisprecheinrichtung wird ausgeschaltet.

Interne Rufnummern können nicht mit der automatischen Wahlwiederholung gewählt werden.

Sie haben eine Rufnummer gewählt und der Teilnehmer ist besetzt oder meldet sich nicht:



Hörer auflegen.

bzw.



Lautsprecher-Taste drücken, wenn Sie die Freisprech-Einrichtung eingeschaltet haben.

WAHLWIEDERHOL



Rechte Menütaste drücken.



Mit den Pfeil-Tasten gewünschte Rufnummer aus der Wahlwiederholungsliste auswählen.

OPTIONEN..



Linke Menütaste drücken.



Mit den Pfeil-Tasten »Wahlwdh (auto)« auswählen.

Rufnummer aus der Anruferliste wählen



MENÜ



MENÜ

Linke Menütaste drücken.



Handgerät: Mit den Pfeil-Tasten »Weiteres« auswählen.

OK



Handgerät: Rechte Menütaste drücken.



Mit den Pfeil-Tasten »Anruferliste« auswählen.

OK

OK



Mit rechter Menütaste bestätigen.



Mit den Pfeil-Tasten gewünschten Anrufer auswählen.

OK

OK



Mit rechter Menütaste bestätigen.

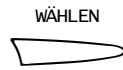

WÄHLEN

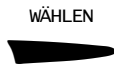

WÄHLEN

Rechte Menütaste drücken.

Sind Einzelkonten eingerichtet (siehe Seite 88), wird jetzt die Konto-PIN abgefragt. Nach der korrekten Eingabe und Bestätigung wird die Rufnummer gewählt.

oder ...

oder ...

Rufnummer ändern

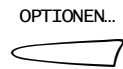

OPTIONEN...

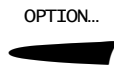

OPTION...

Linke Menütaste drücken.



Mit den Pfeil-Tasten »Wahlvorbereitung« auswählen.

OK

OK



Mit rechter Menütaste bestätigen.



Rufnummer ändern.

Falsche Eingaben können Sie mit der linken Menütaste von rechts nach links löschen. Mit den Pfeil-Tasten können Sie die Eingabemarke beliebig positionieren, um anschließend Ziffern einzufügen.

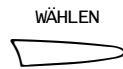

WÄHLEN

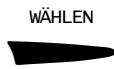





















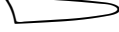



WÄHLEN























Rechte Menütaste drücken.

Sind Einzelkonten eingerichtet (siehe Seite 88), wird jetzt die Konto-PIN abgefragt. Nach der korrekten Eingabe und Bestätigung wird die Rufnummer des Anrufers gewählt.

Rufnummer aus der Anruferliste im Telefonbuch speichern

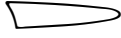
MENÜ 	MENÜ 	Linke Menütaste drücken.
		Handgerät: Mit den Pfeil-Tasten »Weiteres« auswählen.
OK 	OK 	Handgerät: Rechte Menütaste drücken.
		Mit den Pfeil-Tasten »Anruferliste« auswählen.
OK 	OK 	Mit rechter Menütaste bestätigen.
		Mit den Pfeil-Tasten gewünschten Anrufer auswählen.
OPTIONEN... 	OPTION... 	Linke Menütaste drücken.
		Mit den Pfeil-Tasten »Speichern« auswählen.
OK 	OK 	Mit rechter Menütaste bestätigen. Das Telefonbuch ist geöffnet. Die angezeigte Rufnummer ggf. ändern.
SPEICHERN 	SPEICHN 	Mit rechter Menütaste bestätigen. Die Rufnummer wird gespeichert.
		Namen eingeben. Zum Eingeben von Buchstaben drücken Sie ein- bzw. mehrmals die entsprechende Zifferntaste (siehe auch Seite 27). Falsche Eingaben können Sie mit der linken Menütaste von rechts nach links löschen. Mit den Pfeil-Tasten können Sie die Eingabemarke beliebig positionieren, um anschließend Buchstaben einzufügen.
SPEICHERN 	SPEICHN 	Mit rechter Menütaste bestätigen. Der Name wird gespeichert. Anschließend können Sie ggf. weitere Einträge im Telefonbuch vornehmen. Um zur Anruferliste zurückzukehren, müssen Sie das Telefonbuch schließen und die Anruferliste erneut aufrufen.

Rufnummern der Anruferliste prüfen, löschen

MENÜ	MENÜ	Linke Menütaste drücken.
		
		Handgerät: Mit den Pfeil-Tasten »Weiteres« auswählen.
	OK	Handgerät: Rechte Menütaste drücken.
		
		Mit den Pfeil-Tasten »Anruferliste« auswählen.
OK	OK	Mit rechter Menütaste bestätigen.
		
		Mit den Pfeil-Tasten gewünschten Anrufer auswählen.
OK	OK	Mit rechter Menütaste bestätigen.
		
		Prüfen C-Taste drücken, wenn Sie den Eintrag nur prüfen wollen.
oder ...	oder ...	Löschen
OPTIONEN..	OPTION..	Linke Menütaste drücken.
		
		Mit den Pfeil-Tasten »Löschen« auswählen.
OK	OK	Mit rechter Menütaste bestätigen.
		
JA	JA	Mit rechter Menütaste bestätigen. Der Eintrag wird gelöscht.
		

Aus dem Telefonbuch wählen

Sie können den Namen des gewünschten Gesprächspartners im Telefonbuch suchen und anschließend die Rufnummer wählen lassen.



Telefonbuch-Taste drücken.
Das Telefonbuch ist geöffnet. Der erste Eintrag wird angezeigt.



Anfangsbuchstaben (max. 4) eingeben, um nach dem gewünschten Eintrag zu suchen.
Falsche Eingaben können Sie mit der linken Menütaste von rechts nach links löschen. Mit den Pfeil-Tasten können Sie die Eingabemarke beliebig positionieren, um anschließend Buchstaben einzufügen.

SUCHEN

SUCHEN

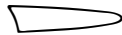

Rechte Menütaste drücken.
Der erste Teilnehmername, der mit den eingegebenen Anfangsbuchstaben beginnt, wird angezeigt.



Ggf. mit den Pfeil-Tasten nach gewünschtem Eintrag weiter-suchen.

OK

OK



Mit rechter Menütaste bestätigen.

WÄHLEN

WÄHLEN



Rechte Menütaste drücken.
Sind Einzelkonten eingerichtet (siehe Seite 88), wird jetzt die Konto-PIN abgefragt. Nach der korrekten Eingabe und Bestätigung wird die Rufnummer gewählt.

Telefon: Die Freisprech-Einrichtung wird eingeschaltet.

oder ...

oder ...



Telefon:
Hörer abheben. Das Gespräch wird über den Hörer geführt.
Handgerät: Abheben-Taste drücken.

Telefon: Sie können auch zuerst den Hörer abheben oder die Lautsprecher-Taste drücken, bevor Sie die gewünschte Rufnummer im Telefonbuch suchen.

infobox

Nummern aus dem Telefonbuch, die mit der Tonsenderfunktion (siehe Seite 43) – z. B. für die Steuerung eines Anrufbeantworters oder eine Geheimnummer – oder nach Drücken der R-Taste gewählt wurden, werden nicht in der Wahlwiederholungsliste gespeichert und können daher nicht mit der Wahlwiederholung gewählt werden.

Telefonbuch – Rufnummern und Namen verwalten

Im Telefonbuch Ihres Telefons bzw. Handgerätes können Sie 100 bzw. 50 Rufnummern mit Namen speichern. Ein Telefonbucheintrag kann bis zu 16 Zeichen für den Namen und bis zu 24 Ziffern je Nummer enthalten.

Die Namen werden vom Gerät alphabetisch sortiert. Einträge, die mit »#« oder Ziffern beginnen, werden vor dem Alphabet eingeordnet. Rufnummern ohne Namen werden in der Reihenfolge der Eingabe am Ende der Liste gespeichert.

Einträge aus der Wahlwiederholungsliste (siehe Seite 20) und aus der Anruferliste (siehe Seite 24) können direkt ins Telefonbuch übernommen und mit einem Namen ergänzt werden.

Sie können auch interne Teilnehmer im Telefonbuch speichern. Nach Eingabe der einstelligen Rufnummer kennzeichnen Sie die Rufnummernart beim Speichern mit der Auswahl »interne Rufnummer«. Diese Auswahl bekommen Sie nur angeboten, wenn Sie eine einstellige Rufnummer speichern.

Ziffern und Buchstaben eingeben

Zum Eingeben und Aufrufen der Namen werden die Zifferntasten automatisch auf Buchstaben umgeschaltet. Beachten Sie dabei folgendes:

- Die meisten Zifferntasten sind im Buchstaben-Modus mit mehreren Buchstaben oder Sonderzeichen und Ziffern belegt (siehe Tabelle auf Seite 28). Sie werden durch ein- oder mehrmaliges Drücken der entsprechenden Taste ausgewählt.
- Mit der linken Menütaste können Sie einzelne Buchstaben von rechts nach links löschen.
- Mit den Pfeiltasten können Sie die Eingabemarke an jede beliebige Stelle im Wort positionieren. Sie können dort mit der linken Menütaste Zeichen löschen oder einfügen, wie oben beschrieben.

Tastenbelegung im Buchstabenmodus

Taste	1. Druck	2. Druck	3. Druck	4. Druck	5. Druck	6. Druck
1	1					
2 ABC	A	B	C	Ä	2	
3 DEF	D	E	F	3		
4 GHI	G	H	I	4		
5 JKL	J	K	L	5		
6 MNO	M	N	O	Ö	6	
7 PQRS	P	Q	R	S	ß	7
8 TUV	T	U	V	Ü	8	
9 WXYZ	W	X	Y	Z	9	
0	(Leerstelle)	.	-	0		
*	Umschaltung zwischen Groß- und Kleinbuchstaben		Umschaltung zwischen Klein- und Großbuchstaben			
#	#					

Tastenbelegung bei Nummerneingabe

Bei der Eingabe von Rufnummern und Steuer codes für Funktionsaufrufe sind die Zifferntasten nur mit Ziffern belegt, so wie dies aus der Tastenbedruckung hervorgeht.

Die Tasten * und # verfügen bei der Nummerneingabe über Sonderfunktionen:

- *: »Stern-Taste« z.B. als Steuerzeichen im T-Net-Steuercode.
- #: 1. »Raute-Taste« z.B. als Steuerzeichen im T-Net-Steuercode.
2. Wahlpause einfügen (**lange** drücken).

Rufnummer und Namen in das Telefonbuch eintragen

Es wird empfohlen, auch die Rufnummern des eigenen Ortsnetzes mit Vorwahl einzugeben, damit eine eindeutige Zuordnung der Rufnummern bei ankommenden Rufen (CLIP-Information) erfolgen kann. Anwendungen dazu finden Sie unter »Aus der Anruferliste wählen« auf Seite 22 und »Aus der Wahlwiederholungsliste wählen« auf Seite 19



Telefonbuch-Taste drücken.
Das Telefonbuch ist geöffnet.

NEU

NEU



Linke Menütaste drücken.



Neue Rufnummer eingeben.
Falsche Eingaben können Sie mit der linken Menütaste von rechts nach links löschen. Mit den Pfeil-Tasten können Sie die Eingabemarke beliebig positionieren, um anschließend Ziffern einzufügen.

SPEICHERN

SPEICHERN



Mit rechter Menütaste bestätigen.
Die Rufnummer wird gespeichert.



Namen eingeben.
Falsche Eingaben können Sie mit der linken Menütaste von rechts nach links löschen. Mit den Pfeil-Tasten können Sie die Eingabemarke beliebig positionieren, um anschließend Buchstaben einzufügen.

SPEICHERN

SPEICHERN



Mit rechter Menütaste bestätigen.
Der Name wird gespeichert und am Display angezeigt.
Anschließend können Sie weitere Einträge im Telefonbuch vornehmen.

Wollen Sie nicht die alphabetische Reihenfolge als Sortierkriterium für Ihre Telefonbucheinträge verwenden, können Sie das Telefonbuch auch in numerischer Reihenfolge sortieren, z.B. »01 Maier«, »02 Huber« usw.

Die Funktion der R-Taste kann ebenfalls gespeichert werden (siehe Seite 97). Ein langer Druck auf die R-Taste wird am Display als »r« dargestellt, ein kurzer Druck als »R«.













infobox

Wenn Sie eine Nummer zum Aufruf einer Spezialfunktion speichern, beachten Sie, daß unter Umständen eine Wahlpause notwendig ist. Die Wahlpause geben Sie mit der Taste  (lange drücken) an der entsprechenden Stelle der Ziffernfolge ein. Am Display wird die Wahlpause als Strich »-« dargestellt.

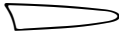







Rufnummer des aktuellen Gesprächs im Telefonbuch speichern

Rufen Sie einen Teilnehmer an, können Sie die gewählte Rufnummer auch während des Verbindungsaufbaus übernehmen oder sofort, nachdem der Angerufene aufgelegt hat.

Werden Sie angerufen, können Sie die Rufnummer auch sofort übernehmen, nachdem der Anrufer aufgelegt hat, sofern die Rufnummer übertragen wurde.

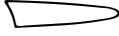
		Sie führen ein Gespräch.
		Telefonbuch-Taste drücken. Das Telefonbuch ist geöffnet.
NEU 	NEU 	Linke Menütaste drücken. Die aktuelle Rufnummer wird am Display angezeigt.
SPEICHERN 	SPEICHERN 	Mit rechter Menütaste bestätigen. Die Rufnummer wird gespeichert.
		Namen eingeben. Falsche Eingaben können Sie mit der linken Menütaste von rechts nach links löschen. Mit den Pfeil-Tasten können Sie die Eingabemarke beliebig positionieren, um anschließend Buchstaben einzufügen.
SPEICHERN 	SPEICHERN 	Mit rechter Menütaste bestätigen. Der Name wird gespeichert. Anschließend können Sie ggf. weitere Einträge im Telefonbuch vornehmen.

Einträge im Telefonbuch suchen, löschen oder ändern

		Telefonbuch-Taste drücken. Das Telefonbuch ist geöffnet.
		Gewünschte Anfangsbuchstaben (max. 4) für die Suche eingeben. Falsche Eingaben können Sie mit der linken Menütaste von rechts nach links löschen. Mit den Pfeil-Tasten können Sie die Eingabemarke beliebig positionieren, um anschließend Buchstaben einzufügen.
SUCHEN 	SUCHEN 	Rechte Menütaste drücken. Der erste Eintrag wird angezeigt. Ggf. mit den Pfeil-Tasten oder über Eingabe von Anfangsbuchstaben weitersuchen.
OK 	OK 	Mit rechter Menütaste bestätigen.

OPTIONEN..



OPTION..



Linke Menütaste drücken.



Löschen

Mit den Pfeil-Tasten »Löschen« auswählen.

OK



OK



Mit rechter Menütaste bestätigen.

JA

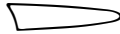

JA



Mit rechter Menütaste bestätigen.
Der Eintrag wird gelöscht.

oder ...



oder ...



Ändern

Mit den Pfeil-Tasten »Ändern« auswählen.

OK



OK



Mit rechter Menütaste bestätigen.



Neue Rufnummer eingeben.

Falsche Eingaben können Sie mit der linken Menütaste von rechts nach links löschen. Mit den Pfeil-Tasten können Sie die Eingabemarke beliebig positionieren, um anschließend Ziffern einzufügen.

SPEICHERN



SPEICHN



Mit rechter Menütaste bestätigen.



Namen eingeben.

Falsche Eingaben können Sie mit der linken Menütaste von rechts nach links löschen. Mit den Pfeil-Tasten können Sie die Eingabemarke beliebig positionieren, um anschließend Buchstaben einzufügen.

SPEICHERN

























SPEICHN

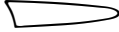

Mit rechter Menütaste bestätigen.
Der Name wird gespeichert.

Alle Einträge im Telefonbuch löschen

Sie können alle im Telefonbuch gespeicherten Rufnummern löschen, indem Sie das Telefonbuch in den Lieferzustand zurücksetzen.

MENÜ 	MENÜ 	Linke Menütaste drücken.
		Mit Pfeil-Tasten »Einstellungen« auswählen.
OK 	OK 	Mit rechter Menütaste bestätigen.
		Telefon: Mit Pfeil-Tasten »System« auswählen.
OK 		Telefon: Mit rechter Menütaste bestätigen.
		Mit Pfeiltasten »Werkseinstellungen« auswählen.
OK 	OK 	Mit rechter Menütaste bestätigen.
		Telefon-PIN eingeben; im Lieferzustand »0000« (siehe Seite 69). Falsche Eingaben können Sie mit der linken Menütaste von rechts nach links löschen.
OK 	OK 	Mit rechter Menütaste bestätigen.
		Mit Pfeil-Tasten »Telefonbuch« auswählen.
OK 	OK 	Mit rechter Menütaste bestätigen.
JA 	JA 	Mit rechter Menütaste bestätigen. Alle Telefonbucheinträge sind gelöscht.

Telefonbucheinträge auf andere Handgeräte übertragen

Wenn Sie zwei oder mehrere T-Concept Handgeräte angemeldet haben, können Sie das gesamte Telefonbuch oder einzelne Einträge von einem Handgerät auf ein anderes übertragen.

1. Einträge senden



Am Gerät, dessen Telefonbucheinträge übertragen werden sollen:
Telefonbuch-Taste drücken.
Der erste Eintrag wird angezeigt.



Max. vier Anfangsbuchstaben eingeben, um nach gewünschtem Eintrag zu suchen.

Falsche Eingaben können Sie mit der linken Menütaste von rechts nach links löschen.
Mit den Pfeil-Tasten können Sie die Eingabemarke beliebig positionieren, um Buchstaben einzufügen.

SUCHEN



Rechte Menütaste drücken.
Der erste Eintrag mit diesen Anfangsbuchstaben wird angezeigt.
Ist kein Eintrag unter diesen Anfangsbuchstaben vorhanden, wird der nächstfolgende angezeigt.



Mit den Pfeil-Tasten ggf. nach gewünschtem Eintrag weitersuchen.

OK



Mit rechter Menütaste bestätigen.

OPTION..



Linke Menütaste drücken.



Einen Eintrag übertragen

Mit den Pfeil-Tasten »Eintrag senden« auswählen.

oder ...

Telefonbuch komplett übertragen



Mit den Pfeil-Tasten »Alle Einträge senden« auswählen.

OK



Mit rechter Menütaste bestätigen.



Mit den Pfeil-Tasten Rufnummer des gewünschten Handgerätes auswählen.

OK



Mit rechter Menütaste bestätigen.

Die Verbindung wird hergestellt und der Eintrag bzw. das gesamte Telefonbuch wird gesendet, wenn der Empfänger sich meldet.

infobox

Wurden die Einträge erfolgreich versandt, hören Sie einen positiven (langen) Quittungston; andernfalls vier (kurze) negative Quittungstöne.

Wenn Sie einen einzelnen Eintrag versandt haben, können Sie mit den Pfeil-Tasten sofort einen weiteren Eintrag auswählen und den Eintrag mit der linken Menütaste (»SENDEN«) übertragen.

2. Einträge empfangen



Am Ziel(hand)gerät:
Abnehmen-Taste drücken.



PIN des empfangenden Handgeräts (im Lieferzustand: 0000) eingeben.

OK



Mit rechter Menütaste bestätigen.

Der oder die gesendeten Telefonbucheinträge werden empfangen.

infobox

Ist das empfangende Telefonbuch voll, wird im Display »Speicher voll, Eintrag nicht gespeichert« angezeigt und der Vorgang abgebrochen. Mit der C-Taste können Sie die Übertragung jederzeit abbrechen.

Mit der T-Taste wählen

Mit der T-Taste  haben Sie Zugriff auf ein besonderes Telefonbuch mit 7 möglichen Einträgen. Die Speicherplätze sind im Lieferzustand mit den wichtigsten Rufnummern der Deutschen Telekom belegt.



T-Taste drücken.



Mit den Pfeil-Tasten Eintrag auswählen.

OK

OK

Mit rechter Menütaste bestätigen.



WÄHLEN

WÄHLEN

Rechte Menütaste drücken.



Sind Einzelkonten eingerichtet (siehe Seite 88), wird jetzt die Konto-PIN abgefragt. Nach der korrekten Eingabe und Bestätigung wird die Rufnummer gewählt.

Telefon: Die Freisprech-Einrichtung wird eingeschaltet,

oder ...

oder ...



Telefon: Hörer abheben.

Das Gespräch wird über den Hörer geführt.

Handgerät: Abnehmen-Taste drücken.

oder ...



Telefon: Lautsprecher-Taste drücken.

Das Gespräch wird über die Freisprech-Einrichtung geführt.

infobox

An Telefonanlagen: Die eingetragenen Rufnummern müssen um die Amtskennziffer (AKZ) und die Hauptanlagenkennziffer (HAKZ) erweitert werden.

Wie Sie auf der T-Taste Rufnummern speichern oder gespeicherte Rufnummern prüfen, ändern oder löschen, erfahren Sie auf Seite 127.

Mit Funktionstasten wählen

Nur am Telefon: Sie können auf die vier Funktionstasten häufig benötigte Rufnummern und Funktionen speichern (siehe Seite 130). Die gespeicherte Rufnummer/Funktion wird gewählt, wenn Sie die entsprechende Funktionstaste drücken.



Hörer abheben.

oder ...



Lautsprecher-Taste drücken.



Funktionstaste drücken, unter der die Rufnummer abgespeichert ist. Sind Einzelkonten eingerichtet (siehe Seite 88), wird jetzt die Konto-PIN abgefragt. Nach der korrekten Eingabe und Bestätigung wird die Rufnummer gewählt.

Nachwahl: Sie haben die Möglichkeit, nur Teile einer Rufnummer, z. B. die Zentrale einer Firma oder die Landes-/Stadtvorwahlnummer, unter einer Funktionstaste zu speichern, um dann z. B. die Nebenstellen- oder Teilnehmernummer von Hand nachzuwählen.

infobox

Sie können auch vor dem Abheben des Hörers bzw. vor dem Drücken der Lautsprecher-Taste die Funktionstaste drücken – die gespeicherte Rufnummer wird automatisch gewählt und die Freisprecheinrichtung eingeschaltet.

Wenn Sie mit einer Funktionstaste eine Rufnummer wählen, die auch im Telefonbuch vorhanden ist, wird der dazugehörige Name aus dem Telefonbuch am Display angezeigt.













Wie Sie die Funktionstasten einstellen, finden Sie auf Seite 130 beschrieben.

»Rückruf bei besetzt«

Diese T-Net-Funktion muß bei der Deutschen Telekom beauftragt werden. Die Funktion kann nicht für interne Anrufe genutzt werden.

Der externe Gesprächspartner, den Sie anrufen, telefoniert gerade. Wenn der Gesprächspartner aufgelegt hat, läutet Ihr Telefon. Heben Sie dann den Hörer ab, wird der Teilnehmer automatisch angerufen. Heben Sie nicht ab, wird der Rückruf gelöscht.

»Rückruf bei besetzt« aktivieren

		Der angerufene Gesprächspartner führt gerade ein Gespräch. Sie hören den Besetztton. Nach ca. acht Sekunden ändert sich die Displayanzeige.
OPTIONEN...	OPTION...	Linke Menütaste drücken.
		
		Mit den Pfeil-Tasten »Rückruf bei besetzt« auswählen.
OK	OK	Mit rechter Menütaste bestätigen. Sie hören eine Ansage über die eingestellte Funktion.
		
		Telefon: Hörer auflegen. Handgerät: Auflegen-Taste drücken oder Handgerät in die Ladestation legen.
		Rückruf annehmen Sobald der gewünschte Gesprächsteilnehmer frei ist, läutet Ihr Telefon.
		Telefon: Hörer abheben. Handgerät: Abnehmen-Taste drücken.
oder ...		
		Telefon: Lautsprecher-Taste drücken Der Gesprächspartner wird automatisch angerufen.

Es kann jeweils nur ein Rückruf aktiviert werden. Jede weitere Aktivierung wird von der Vermittlungsstelle abgelehnt.

infobox

Die Aktivierung »Rückruf bei besetzt« bleibt ca. 45 Minuten bestehen. Danach wird sie in der Vermittlungsstelle ohne Rückmeldung gelöscht.

Der Rückruf wird auch gelöscht, wenn der gerufene Gesprächspartner den Rückruf nicht annimmt.

»Rückruf bei besetzt« prüfen oder ausschalten

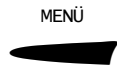

Linke Menütaste drücken.



Handgerät: Mit den Pfeil-Tasten »Weiteres« auswählen.

OK



Handgerät: Rechte Menütaste drücken.



Mit den Pfeil-Tasten »T-Net Funktionen« auswählen.

OK



OK



Mit rechter Menütaste bestätigen.



Mit den Pfeil-Tasten »Rückruf bei besetzt« auswählen.

OK

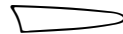

OK



Mit rechter Menütaste bestätigen.

Prüfen



Mit den Pfeil-Tasten »Status« auswählen.

OK



OK



Mit rechter Menütaste bestätigen.

Eine Ansage informiert Sie über den aktuellen Status der Funktion.

oder ...

oder ...

Ausschalten



Mit den Pfeil-Tasten
»Ausschalten« auswählen.

OK



OK



Mit rechter Menütaste bestätigen.

Die Funktion »Rückruf bei besetzt« wird ausgeschaltet, eine Ansage informiert Sie über den aktuellen Status der Funktion.

Freisprechen

Nur am Telefon: Führen Sie am Telefon ein Gespräch über den Hörer, können Sie auf Freisprechen umschalten. Sie haben dann beide Hände frei. Andere Personen im Raum können mithören oder -sprechen.

Einschalten



Bei **gedrückter** Lautsprecher-Taste Hörer auflegen.
Die Freisprech-Einrichtung ist eingeschaltet; die Lautsprecher-Taste leuchtet.

Ausschalten



Hörer abnehmen.
Freisprech-Einrichtung ist ausgeschaltet; die Beleuchtung der Lautsprecher-Taste erlischt.

Lautsprecher einschalten

Nur am Telefon: Sie führen ein externes Gespräch über den Hörer und möchten anwesende Personen über den Lautsprecher des Telefons mithören lassen.

Einschalten



Lautsprecher-Taste drücken.
Der Gesprächspartner ist über den Lautsprecher zu hören. Das Gespräch wird über den Hörer weitergeführt.

Ausschalten



Lautsprecher-Taste erneut drücken.
Das Gespräch wird wieder nur über den Hörer weitergeführt.

Lautsprecher-Lautstärke verändern

Nur am Telefon: Ist der Lautsprecher eingeschaltet, können Sie während des Gesprächs oder beim Mithören die Lautsprecher-Lautstärke in fünf Stufen einstellen.



Mit Minus-/Plus-Tasten gewünschte Lautstärke einstellen.
Das Display zeigt die aktuelle Einstellung an. Die eingestellte Lautsprecher-Lautstärke wird gespeichert.

Hörer-Lautstärke verändern

Sie können während des Gesprächs die Hörer-Lautstärke in drei Stufen einstellen. Im Lieferzustand ist Stufe »1« eingestellt.



OPTION...



Telefon: Mit Minus-/Plus-Tasten gewünschte Lautstärke einstellen. Das Display zeigt die aktuelle Einstellung an. Die eingestellte Hörer-Lautstärke wird gespeichert.

Handgerät: Linke Menütaste drücken.



Mit den Pfeil-Tasten »Hörer-Lautstärke« auswählen.

OK



Mit rechter Menütaste bestätigen.



Mit den Pfeil-Tasten gewünschte Lautstärke einstellen.

SPEICHN



Mit rechter Menütaste bestätigen.

Die eingestellte Hörer-Lautstärke wird für weitere Gespräche gespeichert.

infobox

Sie können auch die Grundeinstellung der Hörer-Lautstärke im Ruhezustand einstellen (siehe Seite 112).

Mikrofon stummschalten

Soll Ihr Gesprächspartner nicht mithören, wenn Sie z. B. mit einer Person in Ihrem Raum etwas besprechen, können Sie das Mikrofon ausschalten. Sind Sie mit einem externen Gesprächspartner verbunden, hört dieser die Wartemelodie (siehe Seite 117).

Stummschalten



Sie führen ein Gespräch.



OPTION...



Telefon: Stumm-Taste drücken.

Handgerät: Linke Menütaste drücken.



Handgerät: Mit den Pfeil-Tasten »Stumm Ein/Aus« auswählen.

OK



Handgerät: Mit rechter Menütaste bestätigen.



Handgerät: Mit den Pfeil-Tasten »Ein« auswählen.

OK



Handgerät: Mit rechter Menütaste bestätigen.

Mikrofon und Hörer/Lautsprecher wieder einschalten



OPTION..



Telefon: Stumm-Taste erneut drücken.

Das Mikrofon ist wieder eingeschaltet.

Handgerät: Linke Menütaste drücken.



Handgerät: Mit den Pfeil-Tasten »Stumm Ein/Aus« auswählen.

OK



Handgerät: Mit rechter Menütaste bestätigen.



Mit den Pfeil-Tasten »Aus« auswählen.

OK



Mit rechter Menütaste bestätigen.

Mikrofon und Hörer sind wieder eingeschaltet

infobox

Während der »Stummschaltung« läuft die Gesprächsdauer- oder Kosten-Zählung weiter.

Rufton-Lautstärke einstellen, während das Telefon läutet

Während eines Anrufs können Sie die Lautstärke des Ruftons in 5 Stufen einstellen, einen kontinuierlich lauter werdenden Rufton einstellen oder den Rufton abstellen.



Mit Minus-/Plus-Tasten gewünschte Lautstärke einstellen.

Das Display zeigt die aktuelle Einstellung an. Die eingestellte Lautstärke wird gespeichert.

infobox

Sie können die Grundeinstellung der Rufton-Lautstärke sowohl für das Telefon als auch für das Handgerät im Ruhezustand einstellen (siehe Seite 114).

Anonym anrufen

Bei der Deutschen Telekom können Sie (a) die grundsätzliche Übermittlung Ihrer Rufnummer und (b) die fallweise Unterdrückung der Rufnummernübermittlung an den angerufenen Gesprächspartner beauftragen. Sie können dann am Telefon bzw. am Handgerät einstellen, daß die Übermittlung Ihrer Rufnummer für den nächsten Anruf vom jeweiligen Gerät aus unterbunden wird.

- | | | |
|---|---|--|
|  |  | Linke Menütaste drücken. |
| |  | Handgerät: Mit den Pfeil-Tasten »Weiteres« auswählen. |
| |  | Handgerät: Mit rechter Menütaste bestätigen. |
|  |  | Mit den Pfeil-Tasten »Anonym anrufen« auswählen. |
|  |  | Mit rechter Menütaste bestätigen. |

Dem Gesprächspartner, den Sie jetzt anrufen, wird Ihre Rufnummer nicht übermittelt.













infobox

Nach dem Gespräch wird die Einstellung wieder zurückgesetzt. Ihrem nächsten Gesprächspartner wird Ihre Rufnummer wieder übermittelt.

Tonsenderfunktion einschalten

Wenn Sie mit Ihrem Telefon während einer Verbindung Informationen/Steuerbefehle eingeben wollen (z. B. zur Fernabfrage eines Anrufbeantworters, für Sprachbox und Cityruf), muß Ihr Telefon auf Tonwahl eingestellt sein.

Im Lieferzustand ist an Ihrem Telefon die normale Tonwahl (MFV) aktiviert. Sie müssen die Tonsenderfunktion nur einschalten, wenn Sie das Wahlverfahren vorher umgestellt hatten (z. B. beim Betrieb an Telefonanlagen, siehe Seite 97).

		Sie führen ein Gespräch.
OPTIONEN...	OPTION...	Linke Menütaste drücken.
		
		Mit den Pfeil-Tasten »Temporäre Tonwahl« auswählen.
OK	OK	Mit rechter Menütaste bestätigen.
		
		Mit den Pfeil-Tasten »Ein« oder »Aus« auswählen.
OK	OK	Mit rechter Menütaste bestätigen.
		Die Tonsenderfunktion ist ein- bzw. ausgeschaltet.

infobox

Nach Beendigung der Verbindung oder durch Drücken der R-Taste wird die Tonsenderfunktion ausgeschaltet.
Die Steuerbefehle werden nicht in der Wahlwiederholungsliste gespeichert.

Telefonieren mit Mehreren

An Ihrem Telefon können Sie bis zu 6 Handgeräte anmelden. Sie können mehrere Gespräche gleichzeitig führen. Welche Verbindungen maximal möglich sind, entnehmen Sie bitte den nachfolgenden vier Abbildungen:

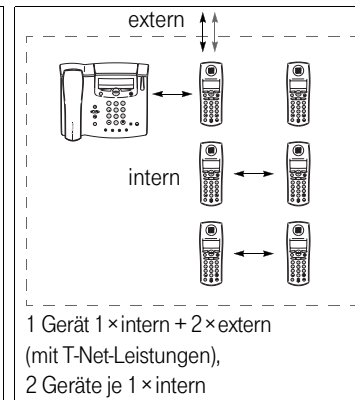
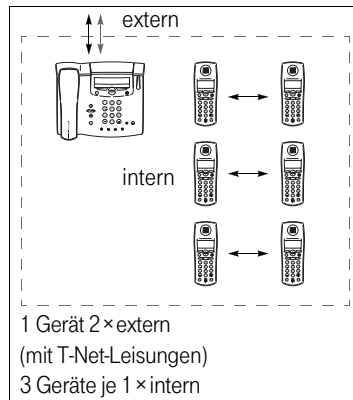
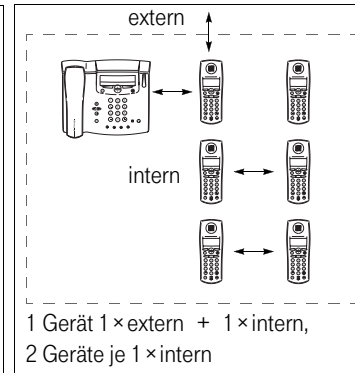
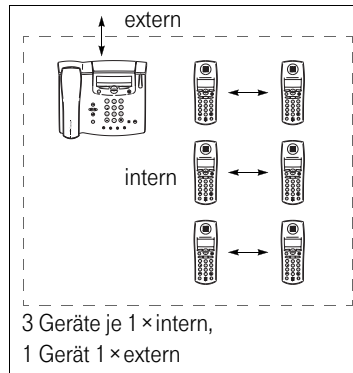

Folgende Verbindungen sind **nicht** möglich:

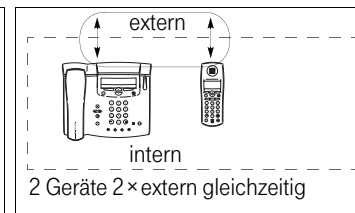
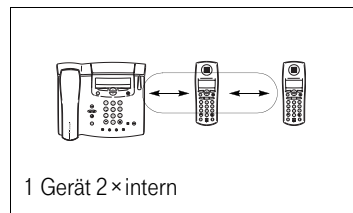

Telefonieren mit und ohne T-Net-Leistungen

Ihr Telefon und Ihr Handgerät bieten Ihnen die Möglichkeit mit zwei Personen gleichzeitig zu telefonieren, ohne daß Sie dazu mehrere Telefonanschlüsse benötigen.

Beim Telefonieren mit zwei Gesprächspartnern stehen Ihnen verschiedene Möglichkeiten zur Verfügung, je nachdem, ob Sie mit internen oder externen Gesprächspartnern sprechen und ob Sie bestimmte T-Net-Leistungen bei der Deutschen Telekom beauftragt haben.

Eine Übersicht finden Sie in der nachfolgenden Tabelle.

Während eines internen Gesprächs	mit T-Net-Leistungen	ohne T-Net-Leistungen
extern anrufen	✓	✓
externen Anruf annehmen/abweisen	✓/✓	✓/✓
Während eines externen Gesprächs		
intern anrufen	✓	✓
extern anrufen	✓	–
externen Anruf annehmen/abweisen	✓/✓	–
Nach Herstellen der zweiten Verbindung		
Dreierkonferenz herstellen mit...	2 externen Teilnehmern oder 1 int. + 1 ext. Teilnehmer	1 int. + 1 ext. Teilnehmer
Makeln mit...		
Gespräch weitergeben:		
– Extern → intern	✓	✓
– Intern → extern	✓	✓

Auskunft über die im Einzelfall benötigten T-Net-Leistungen erhalten Sie bei Ihrem Berater der Deutschen Telekom.

Gespräch »halten«

Wenn Sie

- während eines Gesprächs einen weiteren Gesprächspartner anrufen oder
- während eines Gesprächs einen Anruf annehmen,
- oder wenn Sie mit zwei Gesprächspartnern abwechselnd sprechen,

wird das jeweils andere Gespräch »gehalten«, d. h. die Verbindung besteht weiterhin, der Gesprächspartner wartet.

Sie können dann so lange nicht mit ihm sprechen, bis Sie das »Halten« unterbrechen, indem Sie entweder mit beiden Gesprächspartnern in einer Dreierkonferenz gleichzeitig sprechen oder aber zum »gehaltenen« Gespräch zurückschalten. Im letzteren Fall wird wiederum das andere Gespräch »halten«.

Wenn Sie auflegen, **während** Sie mit

- einem **internen** und **externen** Gesprächspartner verbunden sind, werden Ihre beiden Gesprächspartner miteinander verbunden.
- **zwei externen** Gesprächspartnern verbunden sind, mit denen Sie gleichzeitig sprechen und Sie das Gespräch selbst hergestellt haben (T-Net-Leistung), werden beide Verbindungen abgebrochen. Ihre Gesprächspartner hören den Besetztton.
- **zwei externen** Gesprächspartnern (T-Net-Leistung) verbunden sind und eines der beiden Gespräche wird »gehalten«, bricht die Verbindung mit dem Gesprächspartner, mit dem Sie gerade gesprochen haben, ab. Anschließend erfolgt kurz nach dem Auflegen ein Wiederanruf (max. 30 Sekunden lang). Sie können dann abnehmen und das »gehaltene« Gespräch weiterführen oder es mit der linken Menütaste (»ABWEISEN« bzw. »ABWEIS«) beenden. Ihr Gesprächspartner hört dann den Besetztton.

Wenn Sie auflegen, **bevor** Sie mit dem zweiten Gesprächspartner verbunden sind:

- Wenn Sie ein **externes** Gespräch »halten« und einen **externen** Gesprächspartner anrufen, aber auflegen **bevor** Sie mit ihm verbunden sind, erhalten Sie einen Wiederanruf (max. 30 Sekunden lang). Sie können dann abnehmen und das »gehaltene« externe Gespräch weiterführen oder es mit der linken Menütaste (»ABWEISEN« bzw. »ABWEIS«) beenden. Ihr Gesprächspartner hört dann den Besetztton.
- Wenn Sie ein **externes** Gespräch »halten« und einen **internen** Gesprächspartner anrufen, aber
 - (a) auflegen **bevor** Sie mit ihm verbunden sind und
 - (b) der interne Gesprächspartner den Anruf nicht entgegennimmt,erhalten Sie einen Wiederanruf (max. 30 Sekunden lang). Sie können dann abnehmen und das »gehaltene« externe Gespräch weiterführen oder es mit der linken Menütaste (»ABWEISEN« bzw. »ABWEIS«) beenden. Ihr Gesprächspartner hört dann den Besetztton.
- Wenn Sie ein **internes** Gespräch »halten« und einen externen Gesprächspartner anrufen, aber auflegen **bevor** Sie mit ihm verbunden sind, wird die interne Verbindung abgebrochen, der interne Gesprächspartner hört den Besetztton.

Kosten beim Telefonieren mit Mehreren

Die externen Verbindungskosten gehen zu Lasten des Teilnehmers, der die jeweilige Verbindung hergestellt hat.

Während eines Gesprächs einen weiteren Gesprächspartner anrufen

Abhängig davon, ob Sie ein internes oder ein externes Gespräch führen, sind für den Anruf eines weiteren Gesprächspartners drei Fälle zu unterscheiden:

- **Ohne T-Net-Leistungen:**
Sie rufen während eines **externen** Gesprächs einen **internen** Gesprächspartner an.
- **Ohne T-Net-Leistungen:**
Sie rufen während eines **internen** Gesprächs einen **externen** Gesprächspartner an.
- **Mit T-Net-Leistungen:**
Sie rufen während eines **externen** Gesprächs einen **externen** Gesprächspartner an.



Sie führen ein Gespräch.
Nach ca. acht Sekunden ändert sich die Displayanzeige.

Linke Menütaste drücken.

Externes Gespräch + intern anrufen

Telefon:

Mit den Pfeil-Tasten »Halten + Neues Gesp. Int.« auswählen.

Handgerät:

Mit den Pfeil-Tasten »Halten + Neues Gespräch Int.« auswählen.

Internes Gespräch + extern anrufen

Telefon:

Mit den Pfeil-Tasten »Halten + Neues Gesp. Ext.« auswählen.

Handgerät:

Mit den Pfeil-Tasten »Halten + Neues Gespräch Ext.« auswählen.

Externes Gespräch + extern anrufen

(nur mit T-Net-Leistung möglich)

Telefon:

Mit den Pfeil-Tasten »Halten + Neues Gesp. Ext.« auswählen.

Handgerät:

Mit den Pfeil-Tasten »Halten + Neues Gespräch Ext.« auswählen.

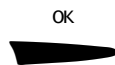

Mit rechter Menütaste bestätigen.



Rufnummer des zweiten Gesprächspartners eingeben.
Sie können die Nummer auch aus dem Telefonbuch wählen
(siehe Seite 26).



Sie sind mit dem zweiten Gesprächspartner verbunden.
Sie können jetzt mit beiden Gesprächspartnern abwechselnd
oder gleichzeitig sprechen (siehe Seite 51 bzw. Seite 52).

oder ...

oder ...

Wenn sich der Gesprächspartner nicht meldet:

ZURÜCK

ZURÜCK

Rechte Menütaste drücken.



Sie sind mit dem vorherigen Gesprächspartner verbunden.

Zweites Gespräch beenden

BEENDEN

BEEND

Rechte Menütaste drücken.



Sie sind mit dem vorherigen Gesprächspartner verbunden.

Wenn Sie während eines externen Gesprächs einen internen Gesprächspartner anrufen wollen und Sie nicht wissen, über welches Telefon der gewünschte Gesprächspartner gerade erreichbar ist, können Sie die linke Menütaste »SAMMELRUF« (am **Telefon**) bzw. »SAMMELR« (am **Handgerät**) drücken, um den Gesprächspartner zu suchen.

infobox

Wenn Sie mit einem **externen** und einem **internen** Gesprächspartner verbunden sind und das **externe** Gespräch »halten«, hört der externe Gesprächspartner die interne Wartemelodie (siehe »Wartemelodie ein-/ausschalten« auf Seite 117). Bei einem »gehaltenen« internen Gespräch wird keine Wartemelodie übertragen.













Wenn Sie mit **zwei externen** Gesprächspartnern verbunden sind, und eines der Gespräche wird »gehalten«, so hört er eine Ansage aus der Vermittlungsstelle.

Zweiten Anruf während eines Gesprächs annehmen/abweisen

Wenn Sie die T-Net-Funktionen »Anklopfen« und »Rückfragen/Makeln« bei der Deutschen Telekom beauftragt haben, können Sie während eines **externen** Gesprächs jederzeit einen weiteren externen Anruf annehmen, aber auch abweisen.

Während eines **internen** Gesprächs können Sie einen externen Anruf annehmen auch wenn Sie keine T-Net-Leistungen beauftragt haben.

















Anruf während eines **internen** Gesprächs annehmen/abweisen

		Sie führen ein internes Gespräch. Ein externer Anrufer ruft Sie an. Sie hören den »Anklopfen«.
ANNEHMEN	ANNEHM	Annehmen
		Mit rechter Menütaste bestätigen.
		Sie sind mit dem anklopfenden Anrufer verbunden. Ihr erstes Gespräch wird gehalten. Sie können jetzt mit beiden Gesprächspartnern abwechselnd oder gleichzeitig sprechen (siehe Seite 51 und Seite 52).
oder ...	oder ...	
OPTIONEN..	OPTION..	Abweisen
		Linke Menütaste drücken.
		Mit den Pfeil-Tasten »Abweisen« auswählen, wenn Sie den Anruf nicht annehmen möchten.
OK	OK	Mit rechter Menütaste bestätigen.
		Sie können Ihr aktuelles Gespräch fortsetzen.

infobox

Ruft Sie während eines Gesprächs ein interner Anrufer an, so hören Sie keinen Anklopfen. Der interne Anrufer hört den Besetztton.

Anruf während eines externen Gesprächs annehmen/abweisen

		Sie führen ein externes Gespräch. Ein externer Anrufer ruft Sie an. Sie hören den »Anklopfen«.
OPTIONEN... 	OPTION... 	Linke Menütaste drücken.
		Annehmen Mit den Pfeil-Tasten »Anklopfen annehmen« auswählen, wenn Sie den Anruf annehmen möchten.
OK 	OK 	Mit rechter Menütaste bestätigen.
		Sie sind mit dem anklopfenden Anrufer verbunden. Ihr erstes Gespräch wird gehalten. Sie können jetzt mit beiden Gesprächspartnern abwechselnd oder gleichzeitig sprechen (siehe Seite 51 bzw. Seite 52).
oder ... 	oder ... 	Abweisen Mit den Pfeil-Tasten »Anklopfen abweisen« auswählen, wenn Sie den Anruf nicht annehmen möchten.
OK 	OK 	Mit rechter Menütaste bestätigen.
		Sie können Ihr aktuelles Gespräch fortsetzen.

Wollen Sie das erste Gespräch beenden und den »Anklopfenden« annehmen, haben Sie einige Sekunden dafür Zeit (abhängig von der Einstellung der Vermittlungsstelle). Legen Sie auf. Ihr Telefon klingelt dann und Sie können das »anklopfende« Gespräch annehmen.

infobox

Der »Anklopfende« hört bis zu 30 Sekunden lang (abhängig von der Einstellung der Vermittlungsstelle) das Freizeichen. Reagieren Sie in dieser Zeitspanne nicht oder weisen Sie den Anruf ab, hört er den Besetztton.

Erhalten Sie während eines Gesprächs einen internen Anruf, so hören Sie keinen Anklopfen. Der interne Anrufer hört den Besetztton.

Während eines Fax-/Modembetriebs sollten Sie die Funktion »Anklopfen« ausschalten (siehe Seite 118), da es sonst zu Störungen in der Übertragung kommen kann.

Mit zwei Gesprächspartnern abwechselnd sprechen (Makeln)

Sie haben während eines Gesprächs einen Anruf angenommen (siehe Seite 49) bzw. einen zweiten Gesprächspartner angerufen (siehe Seite 47). Sie können jetzt zwischen

- dem internen und dem externen Gesprächspartner bzw.
- den beiden externen Gesprächspartnern

hin- und herschalten.

Zwischen zwei **externen** Gesprächen können Sie nur dann wechseln, wenn Sie die T-Net-Funktion »Rückfragen/Makeln« bei der Deutschen Telekom beauftragt haben.

Zwischen **einem internen** und **einem externen** Gespräch können Sie auch wechseln, wenn Sie diese T-Net-Leistungen nicht beauftragt haben.



Sie führen ein Gespräch und »halten« ein zweites Gespräch.

Mit den Pfeil-Tasten zwischen den Gesprächen wechseln.

infobox

Wenn Sie mit zwei externen Gesprächspartnern verbunden sind, können Sie mit beiden eine Dreierkonferenz herstellen (siehe Seite 52).

Eines der beiden Gespräche beenden

Sie führen ein Gespräch mit zwei Gesprächspartnern und möchten das Gespräch mit einem der beiden Gesprächspartner beenden, aber mit dem anderen Gesprächspartner weiterhin verbunden bleiben.



Sie führen zwei Gespräche gleichzeitig.



Mit den Pfeil-Tasten das zu beendende Gespräch auswählen.

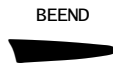
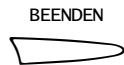

Rechte Menütaste drücken.



Das aktive Gespräch wird beendet.
Sie sind wieder ausschließlich mit dem ersten Gesprächspartner verbunden.









Mit zwei Gesprächspartnern gleichzeitig sprechen (Dreierkonferenz)

Sie haben während eines Gesprächs einen Anruf angenommen (siehe Seite 49) bzw. einen zweiten Gesprächspartner angerufen (siehe Seite 47). Sie können jetzt mit den beiden Gesprächspartnern eine Dreierkonferenz herstellen.











Eine Dreierkonferenz mit einem **zweiten externen** Gesprächspartner können Sie nur dann herstellen, wenn Sie die T-Net-Funktion »Dreierkonferenz« bei der Deutschen Telekom beauftragt haben.

Eine Dreierkonferenz mit **einem internen** und **einem externen** Gesprächspartner können Sie auch herstellen, wenn Sie die T-Net-Leistung »Dreierkonferenz« nicht beauftragt haben.

Dreierkonferenz einleiten

		Sie führen ein Gespräch mit einem Gesprächspartner und »halten« ein zweites Gespräch.
OPTIONEN...	OPTION...	Linke Menütaste drücken.
		
		Mit den Pfeil-Tasten »3er-Konferenz« auswählen.
OK	OK	Mit rechter Menütaste bestätigen.
		Alle drei Gesprächspartner können miteinander sprechen.

Gespräch mit einem Gesprächspartner beenden

		Sie führen eine Dreierkonferenz.
BEENDEN	BEEND	Rechte Menütaste drücken.
		
		Mit den Pfeil-Tasten Gespräch auswählen, das beendet werden soll.
OK	OK	Mit rechter Menütaste bestätigen.
		Das ausgewählte Gespräch wird beendet.
		Sie sind mit dem anderen Gesprächspartner verbunden.

Dreierkonferenz beenden und mit Gesprächspartnern abwechselnd sprechen

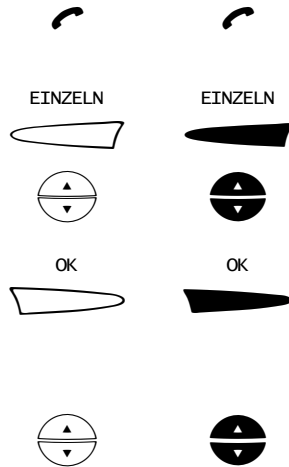

Sie führen eine Dreierkonferenz.

Linke Menütaste drücken.

Mit den Pfeil-Tasten Gesprächspartner auswählen, mit dem Sie einzeln sprechen wollen.

Mit rechter Menütaste bestätigen.

Sie sind mit dem gewählten Gesprächspartner verbunden, das zweite Gespräch wird »gehalten«.

Zum »gehaltenen« Gespräch umschalten:

Mit den Pfeil-Tasten das »gehaltene« Gespräch auswählen.

Gespräch weitergeben

Sie führen ein externes Gespräch und möchten es intern an einen anderen Gesprächspartner weitervermitteln oder Sie führen ein internes Gespräch und möchten es an einen externen Gesprächspartner weitervermitteln.

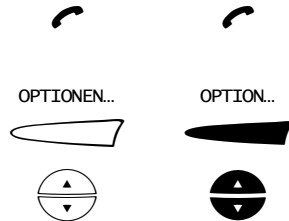

Sie führen ein Gespräch.

Linke Menütaste drücken.

Externes Gespräch nach intern weitergeben

Telefon:

Mit den Pfeil-Tasten »Halten + Neues Gesp. Int.« auswählen.

Handgerät:

Mit den Pfeil-Tasten »Halten + Neues Gespräch Int.« auswählen.

Internes Gespräch nach extern weitergeben

Telefon:

Mit den Pfeil-Tasten »Halten + Neues Gesp. Ext.« auswählen.

Handgerät:

Mit den Pfeil-Tasten »Halten + Neues Gespräch Ext.« auswählen.

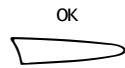

OK

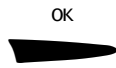

OK



Mit rechter Menütaste bestätigen.
Das Gespräch wird »gehalten«.

Rufnummer des gewünschten internen bzw. externen Gesprächspartners eingeben.

Telefon:

Hörer auflegen, wenn sich der interne Teilnehmer gemeldet hat.

Handgerät:

Auflegen-Taste drücken, wenn sich der interne Teilnehmer gemeldet hat.

oder ...

ZURÜCK



oder ...

ZURÜCK



Rechte Menütaste drücken, wenn der Gesprächspartner besetzt ist oder sich nicht meldet.
Sie sind wieder mit dem ersten Gesprächspartner verbunden.

Ein internes Gespräch können Sie nicht intern weitervermitteln.

Nur wenn Sie ein **externes** Gespräch nach **intern** weitergeben:
Sie können auflegen, bevor sich der interne Gesprächspartner meldet. Nimmt der interne Gesprächspartner den Anruf nicht an, erfolgt innerhalb von 30 Sekunden ein Wiederanruf.

infobox

Wenn Sie nicht wissen, über welches Gerät der gewünschte interne Gesprächspartner gerade erreichbar ist, können Sie die linke Menütaste »SAMMELRUF« (am **Telefon**) bzw. »SAMMELR« (am **Handgerät**) drücken, um den internen Gesprächspartner zu suchen.

Termin managen

Sie können in Ihrem Telefon **einen** Termin eintragen, an den Sie das Läuten Ihres Telefons und eine Anzeige auf dem Display erinnert. Ein Termin besteht aus einer Zeitangabe im Format »--:--« (Stunde, Minute) sowie einer Tagesangabe. Sie können sich täglich oder an einem bestimmten Tag des laufenden Jahres an den Termin erinnern lassen.

Zu einem Termin kann festgelegt werden, ob er

- nur akustisch und optisch gemeldet,
- nur am Telefon oder auch am Handgerät gemeldet,
- mit einer Rufnummer gespeichert werden soll, die zum betreffenden Zeitpunkt auf Wunsch von Ihnen gewählt werden kann.

Terminmeldung mit Rufnummer

Möchten Sie z. B. zu einem Zeitpunkt einen Gesprächspartner anrufen, können Sie den Termin zusammen mit dessen Rufnummer eintragen. Sie erhalten am Display dann folgende Informationen:

- Uhrzeit, Datum
- Rufnummer

- am Telefon -

```
Terminmeldung
19:30 30.Mai +Nummer
OPTIONEN...   NUMMER
```

- am Handgerät -

```
Terminmeldung
19:30 30.Mai +Nr
ABWEIS
```

Terminmeldung ohne Rufnummer

Sie können die Terminfunktion auch nur als »Wecker« verwenden, indem Sie dem Termin keine Rufnummer zuordnen.

- am Telefon -

```
Terminmeldung
19:30 30.Mai
OPTIONEN...   AUS
```

- am Handgerät -

```
Terminmeldung
19:30 30.Mai
ABWEIS
```

Termin festlegen

Den Termin legen Sie am Telefon fest.
Der Termin kann festgelegt werden:

- als Tagetermin, d.h. Sie werden täglich zur selben Zeit an den Termin erinnert, oder
- als einmaliger Termin (bestimmtes Datum).

Den eingetragenen Termin können Sie ein- und ausschalten (siehe Seite 60).

Neuen Termin eingeben

MENÜ



Linke Menütaste drücken.



Mit den Pfeil-Tasten »Termin« auswählen.

OK



Mit rechter Menütaste bestätigen.

OPTIONEN...



Linke Menütaste drücken.



Mit den Pfeil-Tasten »Ändern« auswählen.

OK



Mit rechter Menütaste bestätigen.



Uhrzeit im Format »Stunde:Minute (ss:mm)« in das vorgegebene Feld »--:--« eingeben.

Mit den Pfeil-Tasten können Sie die Eingabemarke beliebig positionieren, um anschließend Ziffern zu überschreiben.

OK



Mit rechter Menütaste bestätigen.



Mit den Pfeil-Tasten »Täglich« oder »Bestimmtes Datum« auswählen.



Bei »Bestimmtes Datum«:
Datum im Format »Tag.Monat (tt.mm)« eingeben.

Mit den Pfeil-Tasten können Sie die Eingabemarke beliebig positionieren, um anschließend Ziffern zu überschreiben.

OK



Mit rechter Menütaste bestätigen.



Mit den Pfeil-Tasten »Nur Signal« oder »Signal und Nummer« auswählen.

SPEICHERN



Bei »Nur Signal«:

Mit rechter Menütaste bestätigen.

Der Termin wird gespeichert. Das Display zeigt das Hauptmenü an.

oder ...

Termin mit Rufnummer

OK

Bei »Signal und Nummer«:

Mit rechter Menütaste bestätigen.



Rufnummer eingeben.

Falsche Eingaben können Sie mit der linken Menütaste von rechts nach links löschen. Mit den Pfeil-Tasten können Sie die Eingabemarke beliebig positionieren, um anschließend Ziffern einzufügen.

SPEICHERN



Mit rechter Menütaste bestätigen.

Der Termin wird gespeichert. (Termin einschalten: siehe Seite 60)

Termin prüfen, löschen oder ändern

MENÜ



Linke Menütaste drücken.



Mit den Pfeil-Tasten »Termin« auswählen.

OK

Mit rechter Menütaste bestätigen.

Der eingetragene Termin wird mit Datum und Uhrzeit angezeigt.

Ein aktiver Termin ist markiert.



OK

Mit rechter Menütaste bestätigen.

Enthält der Termin eine Rufnummer, wird diese angezeigt. Andernfalls wird ins Hauptmenü zurückgesprungen.



Prüfen

OK

Rechte Menütaste oder C-Taste drücken,

um nach dem Prüfen das Menü zu verlassen.



oder ...

Löschen

OPTIONEN...

Linke Menütaste drücken.



Mit den Pfeil-Tasten »Löschen« auswählen.

OK

Mit rechter Menütaste bestätigen.



JA

Mit rechter Menütaste bestätigen.

Der Termin wird gelöscht.

Um den Termin nicht zu löschen, linke Menütaste oder C-Taste drücken.



oder ...

OPTIONEN...



Ändern

Linke Menütaste drücken.

Mit den Pfeil-Tasten »Ändern« auswählen.
Der Termin wird angezeigt.

Uhrzeit im Format »Stunde:Minute (ss:mm)« in das vorgegebene Feld »--:--« eingeben.

Mit den Pfeil-Tasten können Sie die Eingabemarke beliebig positionieren, um anschließend Ziffern zu überschreiben.

OK

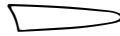

Mit rechter Menütaste bestätigen.

Mit den Pfeil-Tasten
- »Täglich« oder
- »Bestimmtes Datum«
auswählen.

Bei »Bestimmtes Datum«:
Datum im Format »Tag.Monat (tt.mm)« eingeben.

Mit den Pfeil-Tasten können Sie die Eingabemarke beliebig positionieren, um anschließend Ziffern zu überschreiben.

OK



SPEICHERN



Mit rechter Menütaste bestätigen.

Mit den Pfeil-Tasten »Nur Signal« oder »Signal und Nummer« auswählen.

Bei »Nur Signal«:

Mit rechter Menütaste bestätigen.

Der Termin wird gespeichert. Das Display zeigt das Hauptmenü an.

oder ...

OK



Bei »Signal und Nummer«:

Mit rechter Menütaste bestätigen.

Die zuletzt gespeicherte Rufnummer wird angezeigt.

Ggf. neue Rufnummer eingeben.

Mit den Pfeil-Tasten können Sie die Eingabemarke beliebig positionieren, um anschließend Ziffern zu überschreiben.

SPEICHERN



Mit rechter Menütaste bestätigen.

Der geänderte Termin wird gespeichert (siehe »Terminfunktion ein- oder ausschalten« auf Seite 60).

Terminerinnerung

Sie können die Terminerinnerung innerhalb eines Zeitraums von 60 Min. einmal wiederholen.

MENÜ



Linke Menütaste drücken.



Mit den Pfeil-Tasten »Termin« auswählen.

OPTIONEN..



Linke Menütaste drücken.



Mit den Pfeil-Tasten »Erinnerung« auswählen.

OK

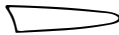

Mit rechter Menütaste bestätigen.



Mit den Pfeil-Tasten Zeitspanne für die Erinnerung auswählen (max. 60 Min.).

SPEICHERN



Mit rechter Menütaste bestätigen.
Die Terminerinnerung wird gespeichert.

Geräte für Terminmeldung festlegen

Sie können angeben, ob die Terminmeldung nur am Telefon oder auch am Handgerät erfolgen soll.

MENÜ



Linke Menütaste drücken.



Mit den Pfeil-Tasten »Termin« auswählen.

OPTIONEN..



Linke Menütaste drücken.



Mit den Pfeil-Tasten »Welche Geräte« auswählen.

OK



Mit rechter Menütaste bestätigen.



Mit den Pfeil-Tasten Gerät(e) auswählen:







- »Nur Basis« (=Telefon)
- »Basis und Mobilgeräte« (=Telefon und alle Handgeräte).

SPEICHERN



Mit rechter Menütaste bestätigen.

Terminfunktion ein- oder ausschalten

MENÜ		Linke Menütaste drücken.
		Mit den Pfeil-Tasten »Termin« auswählen.
OPTIONEN...		Linke Menütaste drücken.
		Mit den Pfeil-Tasten »Ein/Aus« auswählen.
OK		Mit rechter Menütaste bestätigen.
		Mit den Pfeil-Tasten Terminfunktion ein-/ausschalten.
SPEICHERN		Mit rechter Menütaste bestätigen. Die Terminfunktion ist ein- bzw. ausgeschaltet.





Meldung eines Termins

Ein Termin wird durch den Termin ton gemeldet. Zusätzlich zeigt das Display den Termin an (Uhrzeit und Datum oder »Täglich«). Außerdem erhalten Sie ggf. einen Hinweis, daß zu diesem Termin eine (eingestellte) Rufnummer zu wählen ist.

Am Display des Telefons wird der Termin solange angezeigt, bis er bestätigt wird. Am Display des Handgerätes wird der Termin nur angezeigt, wenn die entsprechende Einstellung getroffen wurde (siehe Seite 59) und nur solange der Termin ton zu hören ist (30 Sekunden lang) oder bis der Termin bestätigt wird.

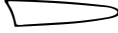
Ist der Termin während eines Gespräches oder während Sie eine Einstellung am Telefon vornehmen abgelaufen, wird der Termin erst wieder im Ruhezustand gemeldet.

Termin ohne Rufnummer bestätigen

AUS		ABWEIS		Rechte Menütaste drücken. Telefon: Der Termin ist für alle Geräte bestätigt. Er wird an keinem Gerät mehr gemeldet. Handgerät: Der Termin wird nur an diesem einen Handgerät »bestätigt«. An den anderen Geräten wird der Termin weiterhin gemeldet.
oder ...		oder ...		
				C-Taste drücken. Der Termin ist für alle Geräte bestätigt. Er wird an keinem Gerät mehr gemeldet.

Termin mit Rufnummer: Rufnummer wählen

Wenn Sie einen Termin mit Rufnummer nur bestätigen, **ohne** die Rufnummer zu wählen, können Sie die Rufnummer für den Termin nur noch über die Termineinstellung am Telefon kontrollieren (siehe Seite 57). Mit der Wahl der Rufnummer wird der Termin gleichzeitig bestätigt.

Bei eingeschalteter Tastensperre (siehe Seite 71) – am Telefon auch bei eingeschaltetem Direktruf (siehe Seite 83) – können Sie die Rufnummer nicht wählen lassen.

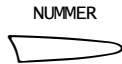

Telefon: Rechte Menütaste drücken.

Der Termin ist bestätigt, die mit dem Termin verbundene Rufnummer wird angezeigt.

Handgerät: Abnehmen-Taste drücken.

NUMMER



Handgerät: Rechte Menütaste drücken.

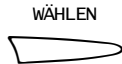

WÄHLEN



Rechte Menütaste drücken.

Sind Einzelkonten eingerichtet (siehe Seite 88), wird jetzt die Konto-PIN abgefragt. Nach der korrekten Eingabe und Bestätigung wird die Rufnummer gewählt.

infobox

Wenn Sie den Termin nur bestätigen wollen, ohne die Rufnummer zu wählen, drücken Sie die C-Taste, anstatt die rechte Menütaste »WÄHLEN«.

Erreichbar bleiben

Das Telefon gibt Ihnen mit der Anrufweftersaltung und der T-Net-Box die Möglichkeit erreichbar zu bleiben, auch wenn Sie nicht in der Nahе Ihres Telefons sind. Dies erreichen Sie durch automatisches Weiterleiten von Anrufen an eine beliebige andere externe Rufnummer bzw. an einen Anrufbeantworter (T-Net-Box) der Deutschen Telekom.

Diese Moglichkeiten konnen Sie nur nutzen, wenn bestimmte Leistungen fur Ihren Anschlu aktiviert sind. Auskunft daruber erhalten Sie bei Ihrem Berater der Deutschen Telekom.

Anrufweftersaltung

Bei der Anrufweftersaltung gibt es drei Varianten:

- **Anrufweftersaltung standig** – Alle Anrufe werden an die eingestellte Rufnummer weitergeschaltet.
- **Anrufweftersaltung bei nichtmelden** – Der Anruf wird nach wenigen Sekunden weitergeschaltet (abhangig von der Einstellung bei Ihrer Vermittlungsstelle).
- **Anrufweftersaltung bei besetzt** – Der Anruf wird nur weitergeschaltet, wenn Sie gerade telefonieren.

Die Varianten »Anrufweftersaltung bei nichtmelden«, und »Anrufweftersaltung bei besetzt« konnen beide gleichzeitig – auch zu jeweils unterschiedlichen Zielrufnummern – aktiviert werden.

Rufnummer fur Anrufweftersaltung eingeben und aktivieren

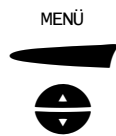
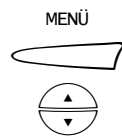

Linke Menutaste drucken.

Telefon:

Mit den Pfeil-Tasten »T-Net Funktionen« auswahlen.

Handgerat:

Mit den Pfeil-Tasten »Weiteres« auswahlen.

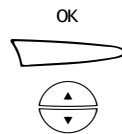

Mit rechter Menutaste bestatigen.

Telefon:







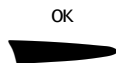
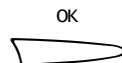







Mit den Pfeil-Tasten »Anrufweftersaltung« auswahlen.

Handgerat:

Mit den Pfeil-Tasten »T-Net Funktionen« auswahlen.



Mit rechter Menutaste bestatigen.

		Handgerät:
	OK	Mit den Pfeil-Tasten »Anrufweiterschaltung« auswählen.
		Mit rechter Menütaste bestätigen.
		Mit den Pfeil-Tasten die Variante der Anrufweiterschaltung auswählen:
		<ul style="list-style-type: none"> - »AWS ständig«, - «AWS bei besetzt» oder - »AWS bei nichtmelden«.
OK	OK	Mit rechter Menütaste bestätigen.
		
		Mit den Pfeil-Tasten »Ein« auswählen.
OK	OK	Mit rechter Menütaste bestätigen.
		
		Rufnummer (max. 24 Ziffern) für Anrufweiterschaltung neu eingeben.
		Falsche Eingaben können Sie mit der linken Menütaste von rechts nach links löschen. Mit den Pfeil-Tasten können Sie die Eingabemarke beliebig positionieren, um anschließend Ziffern einzufügen.
OK	OK	Mit rechter Menütaste bestätigen.
		Die Rufnummer wird gespeichert, die Funktion eingeschaltet. Sie hören eine Ansage.

Anrufweiterschaltung ausschalten

MENÜ	MENÜ	Linke Menütaste drücken.
		
		Telefon: Mit den Pfeil-Tasten »T-Net Funktionen« auswählen.
OK	OK	Handgerät: Mit den Pfeil-Tasten »Weiteres« auswählen.
		Mit rechter Menütaste bestätigen.
		Telefon: Mit den Pfeil-Tasten »Anrufweiterschaltung« auswählen.
OK	OK	Handgerät: Mit den Pfeil-Tasten »T-Net Funktionen« auswählen.
		Mit rechter Menütaste bestätigen.

		Handgerät: Mit den Pfeil-Tasten »Anrufweiserschaltung« auswählen.
	OK	
		Mit rechter Menütaste bestätigen.
		Mit den Pfeil-Tasten die Variante der Anrufweiserschaltung auswählen:
		- »AWS ständig«,
		- «AWS bei besetzt» oder
		- »AWS bei nichtmelden«.
OK	OK	
		Mit rechter Menütaste bestätigen.
		Mit den Pfeil-Tasten »Aus« auswählen.
OK	OK	
		Mit rechter Menütaste bestätigen. Die Anrufweiserschaltung wird abgeschaltet. Sie hören eine Ansage.

infobox

Möchten Sie nach aktivierter Anrufweiserschaltung »AWS ständig« eine andere Variante der Anrufweiserschaltung einschalten (»AWS bei nichtmelden« oder »AWS bei besetzt«), müssen Sie zuerst die ständige Anrufweiserschaltung ausschalten und danach die andere Anrufweiserschaltung einschalten.

Status der Anrufweiserschaltung abfragen

MENÜ	MENÜ	Linke Menütaste drücken.
		
		Telefon: Mit den Pfeil-Tasten »T-Net Funktionen« auswählen.
		Handgerät: Mit den Pfeil-Tasten »Weiteres« auswählen.
OK	OK	
		Mit rechter Menütaste bestätigen.
		Telefon: Mit den Pfeil-Tasten »Anrufweiserschaltung« auswählen.
		Handgerät: Mit den Pfeil-Tasten »T-Net Funktionen« auswählen.
OK	OK	
		Mit rechter Menütaste bestätigen.

**Handgerät:**

Mit den Pfeil-Tasten »Anrufweberschaltung« auswählen.

OK



Mit rechter Menütaste bestätigen.



Mit den Pfeil-Tasten die Variante der Anrufweberschaltung auswählen:

- »AWS ständig«,
- «AWS bei besetzt« oder
- »AWS bei nichtmelden«.

OK



OK



Mit rechter Menütaste bestätigen.



Mit den Pfeil-Tasten »Status« auswählen.

OK



OK



Mit rechter Menütaste bestätigen.

Der Status der Anrufweberschaltung wird Ihnen durch eine Ansage mitgeteilt.

Zielrufnummer für die Anrufweberschaltung prüfen

Sind Sie nicht sicher, an welche Zielrufnummer die Anrufe weitergeschaltet werden, so können Sie für jede Variante der Anrufweberschaltung prüfen, ob die vermutete Zielrufnummer eingestellt ist.

MENÜ



MENÜ



Linke Menütaste drücken.

**Telefon:**

Mit den Pfeil-Tasten »T-Net Funktionen« auswählen.

Handgerät: Mit den Pfeil-Tasten »Weiteres« auswählen.

OK



OK



Mit rechter Menütaste bestätigen.

**Telefon:**

Mit den Pfeil-Tasten »Anrufweberschaltung« auswählen.

Handgerät:

Mit den Pfeil-Tasten »T-Net Funktionen« auswählen.

OK



OK



Mit rechter Menütaste bestätigen.



Handgerät:

Mit den Pfeil-Tasten »Anrufwefterschtaltung« auswählen.

OK



Mit rechter Menütaste bestätigen.



Mit den Pfeil-Tasten die Variante der Anrufwefterschtaltung auswählen:

- »AWS ständig«,
- «AWS bei besetzt« oder
- »AWS bei nichtmelden«.

OK



OK



Mit rechter Menütaste bestätigen.



Mit den Pfeil-Tasten »Status(Ziel)« auswählen.

OK



OK



Mit rechter Menütaste bestätigen.



Zielrufnummer eingeben, deren Status Sie abfragen wollen.

OK



OK



Mit rechter Menütaste bestätigen.

Eine Ansage informiert Sie, ob die Anrufwefterschtaltung an die Zielrufnummer aktiv ist oder nicht.

T-Net-Box einstellen

Sie haben die Möglichkeit, Anrufe direkt auf einen Anrufbeantworter (T-Net-Box) der Deutschen Telekom weiterzuleiten. Wie Sie Nachrichten abhören und weitere Funktionen der T-Net-Box nutzen, entnehmen Sie bitte der Anleitung zur T-Net-Box.

Bei der Umleitung Ihrer Anrufe auf die T-Net-Box stehen Ihnen drei Varianten zur Verfügung:

- **»Aufz. ständig«/»Aufzeichnung ständig«:**
Alle Anrufe werden sofort an die T-Net-Box weitergeschaltet.
- **»Aufz. bei besetzt«/»Aufzeichnung bei besetzt«:**
Der Anruf wird an die T-Net-Box weitergeleitet, wenn Sie ein anderes Gespräch führen.
- **»Aufz. bei nichtmelden«/»Aufzeichnung b. nichtmelden«:**
Der Anruf wird nach wenigen Sekunden (abhängig von der Einstellung Ihrer Vermittlungsstelle) an die T-Net-Box weitergeschaltet, falls Sie ihn nicht entgegennehmen.

Bei entsprechender Einstellung der T-Net-Box (siehe Bedienungsanleitung zur T-Net-Box) erhalten Sie bei neu aufgezeichneten Nachrichten einen Anruf der T-Net-Box. Aus der Anruferliste können Sie die Rufnummer der T-Net-Box, die Anzahl der gespeicherten Nachrichten und das Datum der neuesten Nachricht ersehen.

Voraussetzung: Die T-Net-Box ist eingeschaltet und Sie haben nicht die Umleitungsvariante »Aufz. ständig«/»Aufzeichnung ständig« eingestellt.

Die Verbindung zu Ihrer T-Net-Box stellen Sie mit der T-Taste her (siehe Seite 35).

Umleitungsvariante zur T-Net-Box auswählen, ein- und ausschalten



Linke Menütaste drücken.



Telefon: Mit den Pfeil-Tasten »T-Net Funktionen« auswählen.
Handgerät: Mit den Pfeil-Tasten »Weiteres« auswählen.

OK

OK

Mit rechter Menütaste bestätigen.



Telefon: Mit den Pfeil-Tasten »T-Net-Box« auswählen.
Handgerät: Mit den Pfeil-Tasten »T-Net Funktionen« auswählen.

OK

OK

Mit rechter Menütaste bestätigen.



**Handgerät:**

Mit den Pfeil-Tasten »T-Net-Box« auswählen.

OK

**Handgerät:** Mit rechter Menütaste bestätigen.

Mit Pfeiltasten Aufzeichnungsvariante auswählen:

Telefon:

- »Aufz. ständig«,
- «Aufz. bei besetzt« oder
- »Aufz. bei nichtmelden«.

Handgerät:

- »Aufzeichnung ständig«,
- «Aufzeichnung bei besetzt« oder
- »Aufzeichnung b. nichtmelden«.

OK



OK



Mit rechter Menütaste bestätigen.

Einschalten

Mit Pfeiltasten »Ein« auswählen.

oder ...**oder ...****Ausschalten**

Mit Pfeiltasten »Aus« auswählen.

OK



OK



Rechte Menütaste drücken.

Die Einstellung wird gespeichert. Sie hören eine Ansage.

infobox

Für zukünftige Anwendungsfälle kann Ihr Telefon auch spezielle Signalisierungen (MWI) der T-Net-Box auswerten.

Sicherheit in beide Richtungen

Mit den vielfältigen Sicherheitsfunktionen können Sie sich vor unerwünschten Anrufen schützen und den Mißbrauch Ihres Telefons durch andere verhindern. Die Einstellungen Ihres Telefons bzw. Ihres Handgerätes schützen Sie über jeweils eine eigene Geheimzahl (Telefon-PIN und Handgeräte-PIN).

Sicherheitsvorkehrungen, wenn Sie angerufen werden

Wollen Sie nur von bestimmten Personen angerufen werden, so legen Sie in Ihrem Telefon eine Liste mit den erlaubten Rufnummern an. Ihr Telefon läutet nur bei Anrufern aus dieser Liste.

Werden Sie von bestimmten Personen belästigt, so legen Sie in Ihrem Telefon eine Liste mit den unerwünschten Rufnummern an. Ihr Telefon läutet nicht bei Anrufern aus dieser Liste.

Sicherheitsvorkehrungen gegen den Mißbrauch Ihres Telefons durch andere

Sie können Ihr Telefon gegen das Wählen bestimmter oder aller Rufnummern sperren, mit Ausnahme von Notrufnummern. Durch Festlegen von Anfangsziffern können Sie bestimmte Rufnummerngruppen sperren, wie 00 für internationale Gespräche oder 0190er-Nummern.

Wenn Sie die Tastensperre aktivieren, können nur Anrufe angenommen und Notrufnummern gewählt werden.

Beim Direktruf wählt das Telefon eine vorher von Ihnen festgelegte Rufnummer, nachdem der Hörer abgenommen und eine beliebige Taste betätigt wurde.

Voraussetzung: Telefon- und Handgeräte-PIN ändern

Die PIN ist eine vierstellige Geheimzahl, die benötigt wird, wenn Sie Einstellungen (z. B. Tastensperre, Notrufnummern) vor unbefugtem Zugriff schützen wollen.

Die Telefon-PIN kann anders lauten als die Handgeräte-PIN.

Im Lieferzustand ist sowohl die Telefon-PIN als auch die Handgeräte-PIN auf »0000« eingestellt.

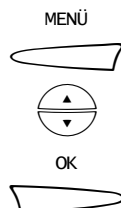

Linke Menütaste drücken.

Mit Pfeil-Tasten »Einstellungen« auswählen.

Mit rechter Menütaste bestätigen.

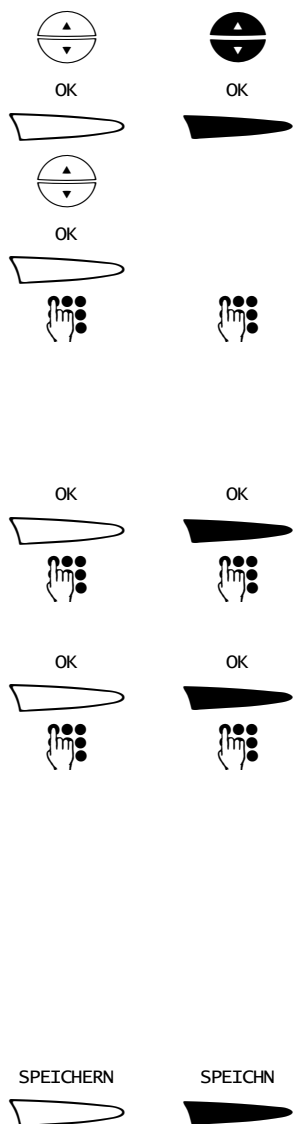

Telefon: Mit den Pfeil-Tasten »Sicherheit« auswählen.
Handgerät: Mit den Pfeil-Tasten »PIN ändern« auswählen.

Mit rechter Menütaste bestätigen.

Telefon: Mit den Pfeil-Tasten »PIN ändern« auswählen.

Telefon: Mit rechter Menütaste bestätigen.

Alte vierstellige Telefon- bzw. Handgeräte-PIN eingeben (im Lieferzustand »0000«).
 Im Display wird die Eingabe der Telefon- bzw. Handgeräte-PIN durch »****« angezeigt.
 Falsche Eingaben können Sie mit der linken Menütaste von rechts nach links löschen.

Mit rechter Menütaste bestätigen.

Neue vierstellige Telefon- bzw. Handgeräte-PIN eingeben.
 Falsche Eingaben können Sie mit der linken Menütaste von rechts nach links löschen.

Mit rechter Menütaste bestätigen.

Vierstellige Telefon- bzw. Handgeräte-PIN erneut eingeben.
 Falsche Eingaben können Sie mit der linken Menütaste von rechts nach links löschen.
 Im Display wird die Eingabe der Telefon- bzw. Handgeräte-PIN durch »****« angezeigt.

Stimmt die Eingabe nicht mit der neuen Telefon- bzw. Handgeräte-PIN überein, erhalten Sie die Meldung »PIN unverändert«. Es hat keine Änderung der Telefon- bzw. Handgeräte-PIN stattgefunden.

Sie können dann nochmals mit der Eingabe Ihrer neuen Telefon- bzw. Handgeräte-PIN beginnen.

Mit rechter Menütaste bestätigen.

Die neue Telefon- bzw. Handgeräte-PIN wird gespeichert.

Nach fehlerhafter Eingabe der gerade gültigen PIN wird am Display »PIN wurde nicht erkannt« angezeigt. Danach werden Sie zur erneuten Eingabe aufgefordert.

Tastensperre

Bei gesperrter Tastatur

- können ankommende Anrufe angenommen werden,
- können die gespeicherten Notrufnummern gewählt werden (siehe Seite 119).
- kann die T-Net-Funktion »Verbindung ohne Wahl« ausgeführt werden (siehe Seite 84).
- erfolgt keine Terminmeldung (siehe Seite 55).

Die Funktion »Direktruf« kann bei Tastensperre nicht ausgeführt werden (siehe Seite 83). Die Tastensperre ist für das Telefon und für das Handgerät gesondert einzustellen.

Tastensperre ein- oder ausschalten



Linke Menütaste drücken.



Telefon: Mit den Pfeil-Tasten »Einstellungen« auswählen.
Handgerät: Mit den Pfeil-Tasten »Tastensperre« auswählen.

OK

OK

Mit rechter Menütaste bestätigen.



Telefon: Mit den Pfeil-Tasten »Sicherheit« auswählen.

OK

Telefon: Mit rechter Menütaste bestätigen.



Telefon: Mit den Pfeil-Tasten »Sperr« auswählen.

OK

Telefon: Mit rechter Menütaste bestätigen.



Telefon: Mit den Pfeil-Tasten »Tastensperre« auswählen.

OK

Telefon: Mit rechter Menütaste bestätigen.



Telefon- bzw. Handgeräte-PIN eingeben

(Lieferzustand »0000«).

Mit der linken Menütaste fehlerhafte Eingaben von rechts nach links löschen.

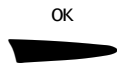
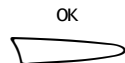

Mit rechter Menütaste bestätigen.



Mit den Pfeil-Tasten »Ein« auswählen.

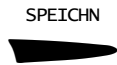

Mit rechter Menütaste bestätigen.
Die Tastensperre ist eingeschaltet.

Ausschalten

Ist die Tastensperre bereits wirksam, zeigt das Display im Ruhezustand »Tastensperre aktiv« an.

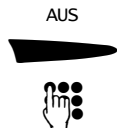
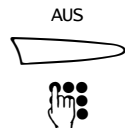

Rechte Menütaste drücken.

Telefon- bzw. Handgeräte-PIN eingeben
(Lieferzustand »0000«).

Mit der linken Menütaste fehlerhafte Eingaben von rechts nach links löschen.

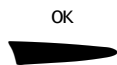
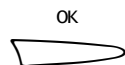

Mit rechter Menütaste bestätigen.
Die Tastensperre ist ausgeschaltet.

infobox

Bei Wahl einer nicht eingetragenen Notrufnummer wird die Wahl abgebrochen.

Wahl bestimmter Rufnummern sperren

Mit dieser Funktion (entspricht einer »Wahlsperre«) bewirken Sie, daß Rufnummern, die mit bestimmten Ziffernfolgen beginnen, entweder nicht oder ausschließlich gewählt werden können.

Hierzu können Sie in einer »Nummernliste« bis zu 10 verschiedene Ziffernfolgen (1-8stellig) eintragen.

Die Wahlsperre stellen Sie am Telefon ein, sie ist auch für das Handgerät gültig.

Beim **Einschalten der Wahlsperre** bestimmen Sie dann, ob die Ziffernfolgen der Nummernliste gewählt werden können oder nicht.

Bei eingeschalteter Wahlsperre können Anrufe angenommen werden.

Ziffern in Nummernliste eintragen

Sie können 10 Ziffernfolgen (max. 8 Ziffern) eingeben.

MENÜ



Linke Menütaste drücken.



Mit den Pfeil-Tasten »Einstellungen« auswählen.

OK



Mit rechter Menütaste bestätigen.



Mit den Pfeil-Tasten »Sicherheit« auswählen.

OK



Mit rechter Menütaste bestätigen.



Mit den Pfeil-Tasten »Sperre« auswählen.

OK



Mit rechter Menütaste bestätigen.



Mit den Pfeil-Tasten »Wahlsperre« auswählen.

OK



Mit rechter Menütaste bestätigen.



Telefon-PIN eingeben.

Mit der linken Menütaste fehlerhafte Eingaben von rechts nach links löschen.

OK



Mit rechter Menütaste bestätigen.



Mit den Pfeil-Tasten »Nummernliste« auswählen.

OK



Mit rechter Menütaste bestätigen.



Mit den Pfeil-Tasten »Neue Nummer?« auswählen.

OK



Mit rechter Menütaste bestätigen.



Mit den Zifferntasten neue Ziffernfolge (max. 8 Ziffern) eingeben.

SPEICHERN



Mit rechter Menütaste bestätigen.
Die neue Ziffernfolge ist gespeichert.

Nummernliste prüfen, löschen oder ändern

MENÜ



Linke Menütaste drücken.



Mit den Pfeil-Tasten »Einstellungen« auswählen.

OK



Mit rechter Menütaste bestätigen.



Mit den Pfeil-Tasten »Sicherheit« auswählen.

OK



Mit rechter Menütaste bestätigen.



Mit den Pfeil-Tasten »Sperr« auswählen.

OK



Mit rechter Menütaste bestätigen.



Mit den Pfeil-Tasten »Wahlsperre« auswählen.

OK



Mit rechter Menütaste bestätigen.



Telefon-PIN eingeben.
Mit der linken Menütaste fehlerhafte Eingaben von rechts nach links löschen.



Mit rechter Menütaste bestätigen.



Mit den Pfeil-Tasten »Nummernliste« auswählen.



Mit rechter Menütaste bestätigen.



Mit den Pfeil-Tasten gewünschte Ziffernfolge auswählen.



C-Taste drücken, um nach dem Prüfen das Menü zu verlassen.

oder ...

Löschen

LÖSCHEN



Linke Menütaste drücken.

JA



Mit rechter Menütaste bestätigen.

Die Ziffernfolge wird gelöscht.

Um die Ziffernfolge nicht zu löschen, linke Menütaste oder C-Taste drücken.

oder ...

Ändern

ÄNDERN



Rechte Menütaste drücken.



Neue Ziffernfolge eingeben (max. 8 Ziffern).

Falsche Eingaben können Sie mit der linken Menütaste von rechts nach links löschen. Mit den Pfeil-Tasten können Sie die Eingabemarke beliebig positionieren, um anschließend Ziffern einzufügen

SPEICHERN



Mit rechter Menütaste bestätigen.

Die neue Ziffernfolge wird gespeichert.

Jetzt weitere Ziffernfolgen auswählen (s. o.) und ändern oder das Menü mit der C-Taste verlassen.

Die Nummernliste ist erst wirksam, wenn die Wahlsperre eingeschaltet ist (siehe Seite 76).

infobox

Löschen Sie bei aktiver Sperre alle Ziffernfolgen, wird die Sperre ausgeschaltet und am Display erscheint »Sperre aus,Nr.Liste leer«. Sie können anschließend neue Ziffernfolgen eingeben oder das Menü verlassen.











Wahlsperre ein- oder ausschalten

Beim Einschalten der Wahlsperre werden Ihnen folgende Optionen angeboten:

- »Nr.Liste zulassen«
Es können alle Rufnummern gewählt werden, die mit einer Ziffernfolge aus der Nummernliste beginnen.
- »Nr.Liste sperren«
Es können nur Rufnummern gewählt werden, die **nicht** mit einer Ziffernfolge aus der Nummernliste beginnen.

Ist die Wahlsperre wirksam, können Anrufe angenommen werden. Die Wahl von eingetragenen Notrufnummern (siehe Seite 82) und Direktrufnummern (siehe Seite 83) ist jederzeit möglich.

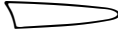
Wird eine gesperrte Rufnummer gewählt, erscheint eine entsprechende Anzeige am Display.

- MENÜ
 Linke Menütaste drücken
-  Mit den Pfeil-Tasten »Einstellungen« auswählen.
- OK
 Mit rechter Menütaste bestätigen.
-  Mit den Pfeil-Tasten »Sicherheit« auswählen.
- OK
 Mit rechter Menütaste bestätigen.
-  Mit den Pfeil-Tasten »Sperr« auswählen.
- OK
 Mit rechter Menütaste bestätigen.
-  Mit den Pfeil-Tasten »Wahlsperre« auswählen.
- OK
 Mit rechter Menütaste bestätigen.
-  Telefon-PIN eingeben.
Mit der linken Menütaste fehlerhafte Eingaben von rechts nach links löschen.
- OK
 Mit rechter Menütaste bestätigen.



Mit den Pfeil-Tasten »Wahlsperre EIN/AUS« auswählen.

OK

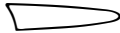

Mit rechter Menütaste bestätigen.

Einschalten



Mit den Pfeil-Tasten »Ein« auswählen.

OK



Mit rechter Menütaste bestätigen.

Die Wahlsperre ist eingeschaltet.



Mit den Pfeil-Tasten die Option »Nr.Liste zulassen« oder »Nr.Liste sperren« auswählen.

SPEICHERN



Mit rechter Menütaste bestätigen.

Die gewählte Option ist aktiviert.

oder ...

Ausschalten



Mit den Pfeil-Tasten »Aus« auswählen.

OK



Mit rechter Menütaste bestätigen.

Die Wahlsperre ist ausgeschaltet.

infobox

Enthält die Nummernliste keine Einträge, läßt sich die Wahlsperre nicht einschalten. Löschen Sie bei aktiver Wahlsperre alle Ziffernfolgen, wird die Sperre ausgeschaltet und am Display erscheint »Sperre aus,Nr.Liste leer«. Sie können anschließend neue Ziffernfolgen eingeben oder das Menü verlassen.

Nur bei bestimmten Anrufern läuten

Mit dieser »Anruffilterfunktion« bewirken Sie, daß Ihr Telefon und Ihr Handgerät nur noch bei bestimmten Anrufen läuten.

Alle anderen Anrufe werden nur noch optisch am Display angezeigt, können jedoch auch angenommen werden.

Hierzu können Sie in einer »Nummernliste« zentral drei Rufnummern eintragen.

Die Anruffilterfunktion stellen Sie am Telefon ein, sie ist auch für das Handgerät gültig.

Beim Einschalten der Anruffilterfunktion können Sie zwischen folgenden Möglichkeiten wählen:

- Das Telefon läutet nur bei Anrufen, deren Rufnummern in der Nummernliste eingetragen sind.
- Bei Anrufen, deren Rufnummern in der Nummernliste gespeichert sind, läutet das Telefon nicht.
- Bei Anrufen, deren Rufnummern nicht übermittelt werden, läutet das Telefon nicht.
- Bei Anrufen, deren Rufnummern nicht übermittelt werden, und bei Anrufen, deren Rufnummern in der Nummernlisten eingetragen sind, läutet das Telefon nicht.

Rufnummern eintragen

Sie können bis zu 3 Rufnummern (max. 24 Ziffern) in die Nummernliste eintragen.



Linke Menütaste drücken.



Mit den Pfeil-Tasten »Einstellungen« auswählen.

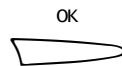

Mit rechter Menütaste bestätigen.



Mit den Pfeil-Tasten »Anruffilter« auswählen.

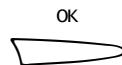

Mit rechter Menütaste bestätigen.



Mit den Pfeil-Tasten »Nummernliste« auswählen.

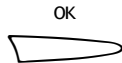

Mit rechter Menütaste bestätigen.



Mit den Pfeil-Tasten »Neue Nummer« auswählen.

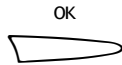

Mit rechter Menütaste bestätigen.



Neue Rufnummer (max. 24 Ziffern) eingeben.

Falsche Eingaben können Sie mit der linken Menütaste von rechts nach links löschen. Mit den Pfeil-Tasten können Sie die Eingabemarke beliebig positionieren, um anschließend Ziffern einzufügen.



Mit rechter Menütaste bestätigen.

Die neue Rufnummer wird am Display angezeigt und in die Nummernliste aufgenommen.

Rufnummern prüfen, löschen oder ändern



Linke Menütaste drücken.



Mit den Pfeil-Tasten »Einstellungen« auswählen.

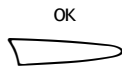

Mit rechter Menütaste bestätigen.



Mit den Pfeil-Tasten »Anruffilter« auswählen.

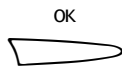

Mit rechter Menütaste bestätigen.



Mit den Pfeil-Tasten »Nummernliste« auswählen.

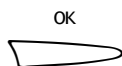

Mit rechter Menütaste bestätigen.



Mit den Pfeil-Tasten gewünschte Rufnummer auswählen.

Prüfen







C-Taste drücken, um nach dem Prüfen das Menü zu verlassen.

oder ...

Löschen



Linke Menütaste drücken.

- JA**
 Mit rechter Menütaste bestätigen.
 Die Rufnummer wird gelöscht.
 Um die Rufnummer nicht zu löschen, linke Menütaste oder C-Taste drücken.
- oder ...**
- ÄNDERN**
 Rechte Menütaste drücken.
-  Neue Rufnummer eingeben (max. 24 Ziffern).
 Falsche Eingaben können Sie mit der linken Menütaste von rechts nach links löschen. Mit den Pfeil-Tasten können Sie die Eingabemarke beliebig positionieren, um anschließend Ziffern einzufügen.
- SPEICHERN**
 Mit rechter Menütaste bestätigen.
 Die neue Rufnummer wird gespeichert.
 Jetzt weitere Rufnummern bearbeiten oder das Menü verlassen.

infobox



Löschen Sie bei eingeschalteter Anruffilterfunktion alle Rufnummern, wird der Anruffilter ausgeschaltet und am Display erscheint »Sperre aus,Nr.Liste leer«. Sie können anschließend neue Rufnummern eingeben oder das Menü verlassen.

Anruffilterfunktion ein- oder ausschalten

Beim Einschalten des »Anruffilters« werden Ihnen vier Optionen angeboten:

- »Nr.Liste sperren«: Bei Anrufen, deren Rufnummern in der Nummernliste gespeichert sind, läutet das Telefon nicht.
- »Nr.Liste zulassen«: Das Telefon läutet nur bei Anrufen, deren Rufnummern in der Nummernliste eingetragen sind.
- »Unbekannt sperren«: Bei Anrufen, deren Rufnummern nicht übermittelt werden, läutet das Telefon nicht.
- »Liste+Unbek. sperren«: Bei Anrufen, deren Rufnummern nicht übermittelt werden, und bei Anrufen, deren Rufnummern in der Nummernlisten eingetragen sind, läutet das Telefon nicht.

Enthält die Nummernliste keine Einträge, läßt sich der Anruffilter nicht einschalten.

- MENÜ**
 Linke Menütaste drücken.
-  Mit den Pfeil-Tasten »Einstellungen« auswählen.
- OK**
 Mit rechter Menütaste bestätigen.



Mit den Pfeil-Tasten »Anruffilter« auswählen.

OK



Mit rechter Menütaste bestätigen.



Mit den Pfeil-Tasten »Anruffilter Ein/Aus« auswählen.

OK



Mit rechter Menütaste bestätigen.

Einschalten



Mit den Pfeil-Tasten »Ein« auswählen.

OK



Mit rechter Menütaste bestätigen.



Mit den Pfeil-Tasten eine der vier Filterfunktionen auswählen:

- »Nr.Liste sperren«,
- »Nr.Liste zulassen«,
- »Unbekannt sperren«,
- »Liste+Unbek. sperren«.

SPEICHERN



Mit rechter Menütaste bestätigen.
Der Anruffilter ist aktiv.

oder ...

Ausschalten



Mit den Pfeil-Tasten »Aus« auswählen.

OK



Mit rechter Menütaste bestätigen.
Der Anruffilter wird ausgeschaltet.

Notrufnummern wählen

Gespeicherte Notrufnummern (siehe Seite 119) können Sie jederzeit wählen, auch bei eingeschalteter Tastensperre (siehe Seite 71) oder Wahlsperre (siehe Seite 73). Ein aktiviertes Einzelkonto können Sie ignorieren.



Telefon: Hörer abheben
Handgerät: Abnehmen-Taste drücken.

oder ...



Telefon: Lautsprecher-Taste drücken.



Notrufnummer wählen.

Einzelkonto ignorieren

Ist ein Einzelkonto aktiviert, zeigt das Display »Bitte PIN eingeben« an. Diese Meldung kann ignoriert werden. Drücken Sie die rechte Menütaste »**NOTRUF**« und wählen Sie dann die vollständige Notrufnummer.

infobox

Wenn Sie bei nicht eingeschalteter Tasten- oder Wahlsperre die Notrufnummer wählen, bevor Sie den Hörer abheben oder die Lautsprechertaste drücken, wird die Konto-PIN **nicht** abgefragt.

Direktruf

Nur am Telefon: Sie können die eingegebene Direktrufnummer nur wählen, wenn Sie den Direktruf eingeschaltet haben. Ist der Direktruf eingeschaltet (siehe Seite 121), wird die eingestellte Direktrufnummer am Display angezeigt. Beim Abheben des Hörers und Drücken einer beliebigen Taste wird diese Rufnummer gewählt.

Anrufe können angenommen und Notrufnummern gewählt werden.

Direktrufnummer wählen



Hörer abnehmen.

oder ...



Lautsprecher-Taste drücken.



Beliebige Taste drücken.

Die gespeicherte Direktrufnummer wird gewählt.

(Ausnahmen: Rechte Menütaste »AUS« und Lautsprechertaste)

Bei aktiver Tastensperre ist ein Direktruf nicht möglich. Wie Sie die Tastensperre ausschalten, finden Sie auf Seite 71.

infobox

Abhängig von den gespeicherten Notrufnummern (siehe Seite 119) ist es im Einzelfall möglich, daß die Direktwahl nicht nach dem ersten Tastendruck gewählt wird, denn das Telefon überprüft eingegebene Ziffern und wählt die Direktrufnummer erst dann, wenn sich Ihre Eingabe von einer eingestellten Notrufnummer unterscheidet.

»Verbindung ohne Wahl«

Diese T-Net-Funktion muß bei der Deutschen Telekom beauftragt werden. Wenn Sie die Funktion eingeschaltet haben (siehe Seite 125) und bei abgehobenem Hörer bzw. nach Drücken der Abnehmen-Taste nicht innerhalb von fünf Sekunden eine Rufnummer wählen, stellt die »Verbindung ohne Wahl« automatisch die Verbindung zu der von Ihnen gespeicherten Zielrufnummer her.

Mit dieser Funktion können insbesondere Kinder, die noch nicht mit dem Telefon umgehen können, jederzeit z.B. ihre Eltern durch Abheben des Hörers anrufen.

»Verbindung ohne Wahl« nutzen



Telefon: Hörer abnehmen.

Handgerät: Abnehmen-Taste drücken.

Nach wenigen Sekunden wird die Verbindung zur gespeicherten Zielrufnummer automatisch aufgebaut.

Status der »Verbindung ohne Wahl« abfragen

MENÜ



MENÜ



Linke Menütaste drücken



Telefon: Mit den Pfeil-Tasten »T-Net Funktionen« auswählen.

Handgerät: Mit den Pfeil-Tasten »Weiteres« auswählen

OK



OK



Mit rechter Menütaste bestätigen.



Handgerät:

Mit den Pfeil-Tasten »T-Net Funktionen« auswählen.

OK



Mit rechter Menütaste bestätigen.



Mit den Pfeil-Tasten »Verbinden ohne Wahl« auswählen.

OK



OK



Mit rechter Menütaste bestätigen.



Mit den Pfeil-Tasten »Status« wählen.

OK



OK























Mit rechter Menütaste bestätigen.

Eine Ansage informiert Sie über den Status der Funktion (»Ein oder Aus«).

Zielrufnummer für die »Verbindung ohne Wahl« prüfen

Sind Sie nicht sicher, an welche Zielrufnummer die »Verbindung ohne Wahl« geleitet wird, so können Sie prüfen, ob die vermutete Zielrufnummer eingestellt ist.

MENÜ 	MENÜ 	Linke Menütaste drücken
		Telefon: Mit den Pfeil-Tasten »T-Net Funktionen« auswählen. Handgerät: Mit den Pfeil-Tasten »Weiteres« auswählen
OK 	OK 	Mit rechter Menütaste bestätigen.
		Handgerät: Mit den Pfeil-Tasten »T-Net Funktionen« auswählen.
	OK 	Handgerät: Mit rechter Menütaste bestätigen.
		Mit den Pfeil-Tasten »Verbinden ohne Wahl« auswählen.
OK 	OK 	Mit rechter Menütaste bestätigen.
		Mit Pfeil-Tasten »Status (Ziel)« wählen,
OK 	OK 	Mit rechter Menütaste bestätigen.
		Die Zielrufnummer eingeben, die Sie überprüfen möchten. Falsche Eingaben können Sie mit der linken Menütaste von rechts nach links löschen. Mit den Pfeil-Tasten können Sie die Eingabemarke beliebig positionieren, um Ziffern einzufügen.
OK 	OK 	Mit rechter Menütaste bestätigen. Nach der Überprüfung werden Sie per Ansage informiert, ob die »Verbindung ohne Wahl« für die eingegebene Zielrufnummer aktiviert ist.

Kosten kontrollieren



Für eine bessere Kontrolle über die Telefonkosten kann Ihr Telefon die laufenden Gesprächskosten in verschiedenen Formen anzeigen. Damit haben Sie bereits während eines Gesprächs die Möglichkeit, kostenbewußt zu telefonieren.

Die Einstellungen zur Kostenkontrolle nehmen Sie am Telefon vor, sie gelten auch für das Handgerät.

Gesprächskostenanzeige: Geldbetrag oder Einheiten

Für die Anzeige als Geldbetrag müssen Sie Währung und die Kosten für eine Einheit festlegen. Alternativ können Sie sich auch für die Anzeige in Einheiten anstelle von Geldbeträgen entscheiden.

Diese Möglichkeiten können Sie nur nutzen, wenn bestimmte Leistungen für Ihren Anschluß aktiviert sind. Auskunft darüber erhalten Sie bei Ihrem Berater der Deutschen Telekom.

Benutzerbezogene Kostenkontrolle (Einzelkonten) und Summenkonto

Sie richten für jeden Benutzer ein Konto ein, das über eine Geheimzahl (Konto-PIN) bestimmt wird. Bevor das Telefon benutzt werden kann, um Anrufe auszuführen, muß eine gültige Geheimzahl eingegeben werden, damit die entstehenden Kosten auf das Konto des jeweiligen Benutzers gebucht werden können.

Mit der Verwendung von Geheimzahlen ist sichergestellt, daß die Kosten nur der Person zugeordnet werden, die sie auch verursacht. Zusätzlich ist das Telefon vor Mißbrauch durch Außenstehende geschützt, da es nur von Personen, die eine gültige Geheimzahl für dieses Gerät besitzen, zum Anrufen genutzt werden kann.

Die angefallenen Kosten für jedes Konto sowie die Gesamtkosten (Summenkonto) können individuell angezeigt werden.

Kontenlimit

Für jedes Konto können Sie ein Limit festlegen. Wird dieses überschritten, so wird ein laufendes Gespräch unterbrochen und es sind keine weiteren Anrufe unter dieser Konto-PIN mehr möglich, Notrufe und ankommende Anrufe ausgenommen.

Um einen Mißbrauch zu verhindern, ist das Festlegen von Limit-Werten, das Löschen von Kostenangaben und das Anlegen bzw. Entfernen von Konten nur mit der Telefon-PIN möglich.

Bitte beachten Sie, daß aus technischen Gründen die Verbindungsangaben auf der Rechnung der Deutschen Telekom AG von den Werten Ihrer Gesprächskostenangabe abweichen können. Verbindlich ist immer der Einheitenzähler in der Vermittlungsstelle der Deutschen Telekom.

Anzeige am Telefon (Kontonummer, Kontostand und Kostenlimit)

Beispiel: Anzeige der Kontonummer, des Kontostandes und des Limits, hier Einheiten (4stellig) in der zweiten Displayzeile:

```
.....Kosten je Konto.....  
1 ↕ 70,35 DM      Limit 1000  
OPTIONEN..      OK
```

Anzeige am Handgerät (Kontostand und laufende Kosten)

Beispiel: Anzeige des Kontostandes und der Kosten des laufenden Gesprächs im Währungsformat in der ersten Displayzeile:

```
15,96 0,24  
▶123123123123  
OPTION...
```

Kosten/Dauer während des Gesprächs anzeigen

Sie können sich am Telefon und am Handgerät während eines Gesprächs

- die Dauer des Gesprächs,
- die Einheiten oder
- die Kosten

anzeigen lassen.

Die Anzeige wird über das **Telefon** ein- und ausgeschaltet.

Die gewünschte Einstellung der Anzeige müssen Sie vor Beginn eines Gesprächs vornehmen. Im Lieferzustand ist die Gesprächsdauer-Anzeige eingestellt.

Für die Anzeige des Geldbetrags müssen Sie zuvor die Währung und die Kosten pro Einheit festgelegt haben (siehe Seite 95).

MENÜ



Linke Menütaste drücken.



Mit den Pfeil-Tasten »Einstellungen« auswählen.

OK



Mit rechter Menütaste bestätigen.



Mit den Pfeil-Tasten »Kosten/Dauer« auswählen.

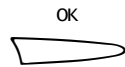

Mit rechter Menütaste bestätigen.



Mit den Pfeil-Tasten »Gesprächsanzeige« auswählen.



Mit rechter Menütaste bestätigen.



Mit den Pfeil-Tasten
– »Einheiten/Kosten«
– »Gesprächsdauer«
– »Aus«

auswählen.

Wird »Aus« gewählt, ist die Gesprächsanzeige ausgeschaltet.

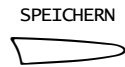

Mit rechter Menütaste bestätigen.

Die Einstellung wird gespeichert.

Einzelkonto einrichten



Mit vier Einzelkonten erfassen Sie getrennt die Telefonkosten von vier Benutzern/Benutzergruppen. Für jedes Konto können Sie zur Kostenbegrenzung ein Kosten-Limit festlegen.

Bevor eine Rufnummer gewählt werden kann, muß sich jeder Benutzer mit seiner Konto-PIN (Geheimzahl) identifizieren.

Die Gesamtkosten werden im Summenkonto verwaltet.



Linke Menütaste drücken.



Mit den Pfeil-Tasten »Einstellungen« auswählen.



Mit rechter Menütaste bestätigen.



Mit den Pfeil-Tasten »Kosten/Dauer« auswählen.

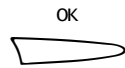

Mit rechter Menütaste bestätigen.



Mit den Pfeil-Tasten »Einzelkonten« auswählen.

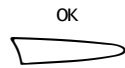

Mit rechter Menütaste bestätigen.



Mit den Pfeil-Tasten »Konto einrichten« auswählen.

- OK
 Mit rechter Menütaste bestätigen.
-  Mit den Pfeil-Tasten »Kosten/Dauer« auswählen.
- OK
 Mit rechter Menütaste bestätigen.
-  Mit den Pfeil-Tasten »Einzelkonten« auswählen.
- OK
 Mit rechter Menütaste bestätigen.
-  Mit den Pfeil-Tasten gewünschtes Konto auswählen.
- OK
 Mit rechter Menütaste bestätigen.
- OPTIONEN...
 Linke Menütaste drücken.
-  Mit den Pfeil-Tasten »Limit eingeben« auswählen.
- OK
 Mit rechter Menütaste bestätigen.
-  Vierstellige Telefon-PIN eingeben (im Lieferzustand »0000«).
Mit der linken Menütaste fehlerhafte Eingaben von rechts nach links löschen.
- OK
 Mit rechter Menütaste bestätigen.
-  **Eingeben oder ändern**
Mit den Pfeil-Tasten »Mit Limit« auswählen.
- OK
 Mit rechter Menütaste bestätigen.
-  Gewünschtes Limit in Einheiten bzw. Währung eingeben.
Mit den Pfeil-Tasten die Eingabemarke beliebig positionieren, um falsch eingebene Ziffern zu überschreiben.
- SPEICHERN
 Mit rechter Menütaste bestätigen.
Das eingegebene Limit wird gespeichert und am Display angezeigt.
- oder ...** **Löschen**
-  Mit den Pfeil-Tasten »Ohne Limit« auswählen.
- OK
 Mit rechter Menütaste bestätigen.
Das Display zeigt an, daß kein Limit gesetzt ist.

Einzelkonten abfragen, zurücksetzen oder auflösen

Sie können den Kontostand jedes Kontos einzeln abfragen, zurücksetzen oder das Konto auflösen.



Linke Menütaste drücken.



Mit den Pfeil-Tasten »Einstellungen« auswählen.



Mit rechter Menütaste bestätigen.



Mit den Pfeil-Tasten »Kosten/Dauer« auswählen.



Mit rechter Menütaste bestätigen.



Mit den Pfeil-Tasten »Einzelkonten« auswählen.



Mit rechter Menütaste bestätigen.



Mit den Pfeil-Tasten gewünschtes Konto auswählen.
Je nach Einstellung werden

- Kosten, Währung und Limit
oder

```
.....Kosten je Konto.....
1 ⚡ 70,35 DM      Limit 750
OPTIONEN...      OK
```

- Einheiten und Limit angezeigt.

```
.....Kosten je Konto.....
2 ⚡ 345          Limit 1234
OPTIONEN...      OK
```



Abfragen

C-Taste drücken, um nach dem Abfragen das Menü zu verlassen.

oder ...

Zurücksetzen

OPTIONEN...



Linke Menütaste drücken.



Mit den Pfeil-Tasten »Wert löschen« auswählen.













Mit rechter Menütaste bestätigen.



Vierstellige Telefon-PIN eingeben (im Lieferzustand »0000«).

Mit der linken Menütaste fehlerhafte Eingaben von rechts nach links löschen.

- OK
 Mit rechter Menütaste bestätigen.
- JA
 Mit rechter Menütaste bestätigen.
 Die Kosten werden gelöscht.
- oder ...** **Auflösen**
- OPTIONEN...
 Linke Menütaste drücken.
-  Mit den Pfeil-Tasten »Konto auflösen« auswählen.
-  Vierstellige Telefon-PIN eingeben (im Lieferzustand »0000«).
 Mit der linken Menütaste fehlerhafte Eingaben von rechts nach links löschen.
- OK
 Mit rechter Menütaste bestätigen.
- JA
 Mit rechter Menütaste bestätigen.
 Das Konto wird aufgelöst und die zugehörige Konto-PIN gelöscht.
- Konto-PIN prüfen oder ändern**
- Sie können die Konto-PIN eines Kontos ändern, indem Sie sie stellenweise oder insgesamt löschen und neu eingeben..
- MENÜ
 Linke Menütaste drücken.
-  Mit den Pfeil-Tasten »Einstellungen« auswählen.
- OK
 Mit rechter Menütaste bestätigen.
-  Mit den Pfeil-Tasten »Kosten/Dauer« auswählen.
- OK
 Mit rechter Menütaste bestätigen.
-  Mit den Pfeil-Tasten »Einzelkonten« auswählen.
- OK
 Mit rechter Menütaste bestätigen.
-  Mit den Pfeil-Tasten gewünschtes Konto auswählen.

OPTIONEN...



Linke Menütaste drücken.



Mit den Pfeil-Tasten »Konto ändern« auswählen.

OK

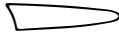

Mit rechter Menütaste bestätigen.



Vierstellige Telefon-PIN eingeben (im Lieferzustand »0000«).

Mit der linken Menütaste fehlerhafte Eingaben von rechts nach links löschen.

OK



Mit rechter Menütaste bestätigen.

Die aktuelle Konto-PIN wird am Display angezeigt (im Lieferzustand »0000«).

Prüfen

SPEICHERN



Rechte Menütaste drücken, um die aktuelle Konto-PIN beizubehalten.

oder ...

Ändern



Konto-PIN des Einzelkontos eingeben.

Mit der linken Menütaste Eingaben von rechts nach links löschen.

SPEICHERN



Mit rechter Menütaste bestätigen.

Wenn Sie die Konto-PIN vorher vollständig gelöscht haben, können Sie jetzt das Konto auflösen

Summenkonto verwalten

Das Summenkonto addiert die Kontostände der Einzelkonten. Sie können die Gesamtkosten abfragen und das Konto auf Null zurücksetzen.



Linke Menütaste drücken.



Mit den Pfeil-Tasten »Einstellungen« auswählen.

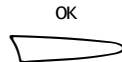

Mit rechter Menütaste bestätigen.



Mit den Pfeil-Tasten »Kosten/Dauer« auswählen.

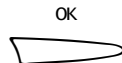

Mit rechter Menütaste bestätigen.



Mit den Pfeil-Tasten »Summenkonto« auswählen.

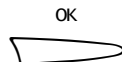

Mit rechter Menütaste bestätigen.
Abhängig von der gewählten Einstellung werden die Summe der Einheiten oder die Summe der Kosten angezeigt.

Abfragen



C-Taste drücken, um nach dem Prüfen das Menü zu verlassen.

oder ...

Zurücksetzen



Linke Menütaste drücken.



Vierstellige Telefon-PIN eingeben (im Lieferzustand »0000«).
Mit der linken Menütaste fehlerhafte Eingaben von rechts nach links löschen.

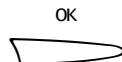

Mit rechter Menütaste bestätigen.

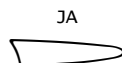

Mit rechter Menütaste bestätigen.
Das Konto wird auf Null zurückgesetzt.
Um das Summenkonto nicht zurückzusetzen, linke Menütaste oder C-Taste drücken.

Währung und Kosten pro Einheit festlegen

Sie können sich die Gesprächskosten der Einzelkonten oder des Summenkontos entweder als Einheiten oder als Geldbetrag anzeigen lassen.

Für die Anzeige als Geldbetrag müssen Sie die Währung und die Kosten pro Einheit festlegen.

Die Anzeige der Kosten während des Gesprächs können Sie ein- und ausschalten (siehe Seite 87).



Wird die Art der Anzeige oder werden die Kosten pro Einheit geändert, werden alle Einzelkonten und das Summenkonto zurückgesetzt.

Einheiten oder Kosten pro Einheit anzeigen oder Kosten pro Einheit ändern

MENÜ



Linke Menütaste drücken.



Mit den Pfeil-Tasten »Einstellungen« auswählen.

OK



Mit rechter Menütaste bestätigen.



Mit den Pfeil-Tasten »Kosten/Dauer« auswählen.

OK

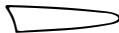

Mit rechter Menütaste bestätigen.



Mit den Pfeil-Tasten »Kontierung« auswählen.

OK



Mit rechter Menütaste bestätigen.



Vierstellige Telefon-PIN eingeben (im Lieferzustand »0000«).

Mit der linken Menütaste fehlerhafte Eingaben von rechts nach links löschen.

OK



Mit rechter Menütaste bestätigen.

Einheiten anzeigen



Mit den Pfeil-Tasten »Einheiten« auswählen.

OK



Mit rechter Menütaste bestätigen.

oder ...

Kosten pro Einheit anzeigen



Mit den Pfeil-Tasten »Kosten« auswählen.

OK

Mit rechter Menütaste bestätigen.

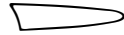

Die voreingestellten aktuellen Kosten pro Einheit (im Lieferzustand »0,00« mit Währungsangabe) wird angezeigt.

oder ...

Kosten pro Einheit ändern

ÄNDERN

Linke Menütaste drücken.



Gewünschte Kosten pro Einheit eingeben, z. B. 0,12.

OK

Mit rechter Menütaste bestätigen.



Gewünschte Währung eingeben (im Lieferzustand »DM«).

SPEICHERN

Mit rechter Menütaste bestätigen.

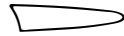

Kosten pro Einheit und Währung werden gespeichert.

Zusammen mit einer Telefonanlage

Sie können Ihr Telefon und das Handgerät an Telefonanlagen anschließen. Beachten Sie bitte bei der Verwendung Ihrer Geräte an einem ISDN-Anschluß über a/b-Wandler oder an einfacheren ISDN-Nebenstellenanlagen, daß die im ISDN-Komfortanschluß prinzipiell enthaltene Rufnummernübertragung eventuell nicht an Ihre Geräte weitergeben wird. Sie können dann auf verschiedene Funktionen der Geräte nicht zugreifen (z. B. Anruferliste, Speichern der Anrufernummer im Telefonbuch, Anzeige des Anrufernamens).

Funktionen der R-Taste

Über die R-Taste können Sie T-Net-Funktionen oder Funktionen Ihrer Telefonanlage nutzen. Die Funktion der R-Taste ist abhängig von den eingestellten Telefonanlagen-Funktionen oder den zur Verfügung stehenden T-Net-Funktionen.

- Mit einem **kurzen** Tastendruck auf die R-Taste (Flash) aktivieren Sie Funktionen der Telefonanlage.
- Mit einem **langen** Tastendruck auf die R-Taste (Hook-Flash) können Sie T-Net-Funktionen einleiten.



Vorsicht: Einige Telefonanlagen trennen bei langem Tastendruck auf die R-Taste die Leitung komplett!
Beachten Sie dazu die Bedienungsanleitung Ihrer Telefonanlage.



R-Taste **kurz** drücken.

Am Display erscheint »R«.

Die **Anlagenfunktion** wird aktiviert.

oder ...

oder ...



R-Taste **lang** drücken.

Am Display erscheint »r«.

Die **T-Net-Funktion** wird aktiviert.

Vorwahlziffern (AKZ und HAKZ) eintragen

Ist Ihr Telefon an einer Telefonanlage angeschlossen, müssen Sie für externe Anrufe bei der ersten Inbetriebnahme eine AKZ (Amtskennziffer) eingeben und eine »Automatische Wahlpause« (nach Wahl der AKZ oder Betätigung der R-Taste) festlegen, sofern die Telefonanlage nicht direkt ins T-Net schaltet.

Abhängig von Ihrer Telefonanlage können Sie bis zu drei Amtskennziffern (je ein- bis dreistellig) eingeben.









Ist Ihr Telefon an einer Telefonanlage angeschlossen, die wiederum mit einer größeren Telefonanlage verbunden ist, müssen Sie bei der ersten Inbetriebnahme zusätzlich eine HAKZ (Hauptanlagenkennziffer) eingeben.

Die für die AKZ eingegebene »Automatische Wahlpause« gilt auch für die HAKZ.

Die Einstellungen zum Betrieb Ihres Telefons gelten auch für das Handgerät.

Wahlpause für Vorwahlziffern eingeben

Sie können die Wahlpause nach Eingabe der Vorwahlziffern auf eine oder drei Sekunden (je nach Anlagentyp) einstellen. Beachten Sie hierzu bitte auch die Bedienungshinweise Ihrer Telefonanlage. Im Lieferzustand ist eine Sekunde eingestellt.

- | | |
|---|--|
| MENÜ
 | Linke Menütaste drücken. |
|  | Mit den Pfeil-Tasten »Einstellungen« auswählen. |
| OK
 | Mit rechter Menütaste bestätigen. |
|  | Mit den Pfeil-Tasten »System« auswählen. |
| OK
 | Mit rechter Menütaste bestätigen. |
|  | Mit den Pfeil-Tasten »Anlageneinstellungen« auswählen. |
| OK
 | Mit rechter Menütaste bestätigen. |
|  | Mit den Pfeil-Tasten »Vorwahlziffern« auswählen. |
| OK
 | Mit rechter Menütaste bestätigen. |



Mit den Pfeil-Tasten »Pause nach Ziffern« auswählen.

OK



Mit rechter Menütaste bestätigen.



Mit den Pfeil-Tasten »1 Sekunde« oder »3 Sekunden« auswählen.

SPEICHERN



Mit rechter Menütaste bestätigen.
Die eingestellte Pause wird gespeichert.

Vorwahlziffern eingeben

MENÜ



Linke Menütaste drücken.



Mit den Pfeil-Tasten »Einstellungen« auswählen.

OK



Mit rechter Menütaste bestätigen.



Mit den Pfeil-Tasten »System« auswählen.

OK



Mit rechter Menütaste bestätigen.



Mit den Pfeil-Tasten »Anlageneinstellungen« auswählen.

OK



Mit rechter Menütaste bestätigen.



Mit den Pfeil-Tasten »Vorwahlziffern« auswählen.

OK



Mit rechter Menütaste bestätigen.



Mit den Pfeil-Tasten »Ziffernliste« auswählen.

OK



Mit rechter Menütaste bestätigen.



Mit den Pfeil-Tasten freien Nummernplatz wählen.
Auf dem Display wird der Nummernplatz und »Neue Ziffern?« angezeigt.



OK

Mit rechter Menütaste bestätigen.



Neue Vorwahlziffer (max. drei Stellen) eingeben.

Falsche Eingaben können Sie mit der linken Menütaste von rechts nach links löschen.

Mit den Pfeiltasten können Sie die Eingabemarke beliebig positionieren und anschließend Ziffern einfügen.

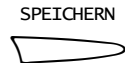

SPEICHERN

Mit rechter Menütaste bestätigen.

Die neue Vorwahlziffer wird gespeichert.

Vorwahlziffern prüfen, ändern oder löschen

Sie können die eingegebene AKZ/HAKZ in der angelegten Liste prüfen und ggf. ändern oder löschen.



MENÜ

Linke Menütaste drücken.



Mit den Pfeil-Tasten »Einstellungen« auswählen.



OK

Mit rechter Menütaste bestätigen.



Mit den Pfeil-Tasten »System« auswählen.



OK

Mit rechter Menütaste bestätigen.



Mit den Pfeil-Tasten »Anlageneinstellungen« auswählen.

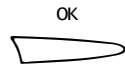

OK

Mit rechter Menütaste bestätigen.



Mit den Pfeil-Tasten »Vorwahlziffern« auswählen.

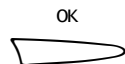

OK

Mit rechter Menütaste bestätigen.



Mit den Pfeil-Tasten »Ziffernliste« auswählen.

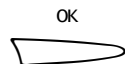

OK

Mit rechter Menütaste bestätigen.



Mit den Pfeil-Tasten Vorwahlziffer auswählen und prüfen.

Prüfen



C-Taste drücken, wenn Sie die Vorwahlziffer nur prüfen möchten.

oder ...

Löschen

LÖSCHEN



Linke Menütaste drücken. Im Display erscheint »Ziffern löschen?«.

JA



Mit rechter Menütaste bestätigen.

Die Vorwahlziffer wird gelöscht.

oder ...

Ändern

ÄNDERN



Rechte Menütaste drücken, um die ausgewählte Vorwahlziffer zu ändern.



Neue Vorwahlziffer eingeben.

Falsche Eingaben können Sie mit der linken Menütaste von rechts nach links löschen.

Mit den Pfeiltasten können Sie die Eingabemarke beliebig positionieren und Ziffern einfügen.

SPEICHERN



Mit rechter Menütaste bestätigen.

Die geänderte Vorwahlziffer wird gespeichert.

Amtsverbindung über Vorwahlziffer ein- oder ausschalten

MENÜ



Linke Menütaste drücken.



Mit den Pfeil-Tasten »Einstellungen« auswählen.

OK

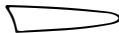

Rechte Menütaste drücken



Mit den Pfeil-Tasten »System« auswählen.

OK

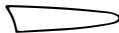

Mit rechter Menütaste bestätigen.



Mit den Pfeil-Tasten »Anlageneinstellungen« auswählen.



Mit rechter Menütaste bestätigen.



Mit den Pfeil-Tasten »Vorwahlziffern« auswählen.



Mit rechter Menütaste bestätigen.



Mit den Pfeil-Tasten »Ziffern Ein/Aus« auswählen.



Mit rechter Menütaste bestätigen.



Mit den Pfeil-Tasten »Ein« oder »Aus« auswählen.



SPEICHERN

Mit rechter Menütaste bestätigen.

Die Funktion ist ein- oder ausgeschaltet. Das Display zeigt »gespeichert« an.

infobox

Haben Sie »Vorwahlziffern« eingeschaltet, aber keine Vorwahlziffer programmiert, so erscheint die Fehlermeldung »Keine Vorwahlziffern« am Display.

Wahlverfahren einstellen

Telefonanlagen können mit zwei unterschiedlichen Wahlverfahren betrieben werden:

- Tonwahl (Mehrfrequenzwahlverfahren = MFV)
- Pulswahl (Impulswahlverfahren = IWV)

Ihr Telefon ist im Lieferzustand auf Tonwahl (MFV) eingestellt. Versuchen Sie deshalb, ob Ihr Anschluß mit Tonwahl funktioniert: Heben Sie den Hörer ab und wählen Sie eine beliebige Ziffer (z.B. 2). Ist anschließend noch der gleiche Wählen zu hören, müssen Sie das Wahlverfahren umstellen .



MENÜ

Linke Menütaste drücken.



Mit den Pfeil-Tasten »Einstellungen« auswählen.

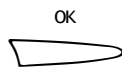

Mit rechter Menütaste bestätigen.



Mit den Pfeil-Tasten »System« auswählen.

OK



Mit rechter Menütaste bestätigen.



Mit den Pfeil-Tasten »Ton/Puls« auswählen.

OK



Mit rechter Menütaste bestätigen.



Mit den Pfeil-Tasten »Ton« oder »Puls« einstellen.

SPEICHERN



Mit rechter Menütaste bestätigen.

Der eingestellte Wählmodus wird gespeichert.

T-Net-Codierung ändern



Ihr Telefon ist dafür konzipiert, alle aktuellen (und zukünftigen) T-Net-Funktionen der Deutschen Telekom nutzen zu können.

Zu den T-Net-Funktionen zählen

- Anklopfen (siehe Seite 17)
- Rückfragen (siehe Seite 47)
- Makeln (siehe Seite 51)
- Dreierkonferenz (siehe Seite 52)
- Anrufweitschaltung (siehe Seite 62)
- Verbindung ohne Wahl (siehe Seite 84)
- Rückruf bei besetzt (siehe Seite 37)

T-Net-Funktionen können Sie nur nutzen, wenn Sie sie bei der Deutschen Telekom beauftragt haben.

Die Liste der T-Net-Codes auf Seite 104 enthält alle Codes, die von Ihrem Telefon verwendet werden. Im Regelfall wählen Sie über das Menü eine T-Net-Funktion (wie z. B. Anrufweitschaltung) aus.

Ihr Telefon sendet den im Telefon gespeicherten Code an die Vermittlungsstelle und die gewählte Funktion wird ausgeführt.

Ist das Telefon an einer Telefonanlage angeschlossen, reagiert Ihre Telefonanlage möglicherweise nicht auf den voreingestellten Code.

In diesem Fall sollte in der Bedienungsanleitung zu Ihrer Telefonanlage beschrieben sein, welche Codes Ihre Telefonanlage für die Ausführung der T-Net-Funktionen benötigt.

Nur in diesem Fall sollten Sie einen T-Net-Code ändern, damit die T-Net-Funktion über Ihre Telefonanlage ausgeführt wird.

T-Net-Codes

In der folgenden Liste finden Sie die die gebräuchlichsten T-Net-Funktionen mit deren Kurzbezeichnungen und die dazugehörigen T-Net-Codes:

Funktion	Kurzbez.	Code
Anrufbeantworter bei nichtmelden aktivieren/deaktivieren	ABNR	8 _{TUV} 8 _{TUV} 8 _{TUV}
Anrufbeantworter ständig aktivieren/deaktivieren	ABU	0 0 0
Anrufbeantworter bei besetzt aktivieren/deaktivieren	ABB	5 _{JKL} 5 _{JKL} 5 _{JKL}
Verbindung ohne Wahl	VOW	5 _{JKL} 3 _{DEF}
Anklopfen	CW	4 _{GHI} 3 _{DEF}
Anonym anrufen	CLIR	3 _{DEF} 1
Anrufweitschaltung ständig	CFU	2 _{ABC} 1
Anrufweitschaltung bei besetzt	CFB	6 _{MNO} 7 _{PNRS}
Anrufweitschaltung bei Nichtmelden	CFNR	6 _{MNO} 1
Rückruf bei besetzt (1)	CCBS (1)	R (lang)
Rückruf bei besetzt (2)	CCBS (2)	3 _{DEF} 7 _{PNRS}
Rückfragen	HOLD	R (lang)
Verbindung auslösen	VAUS	R (lang), 0
Verbindung annehmen	VAN	R (lang), 1
Makeln	MAKELN	R (lang), 2 _{ABC}
Dreierkonferenz	3PTY	R (lang), 3 _{DEF}

T-Net-Code ändern



Linke Menütaste drücken.



Mit den Pfeil-Tasten »Einstellungen« auswählen.

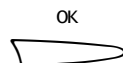

Mit rechter Menütaste bestätigen.



Mit den Pfeil-Tasten »System« auswählen.

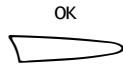

Mit rechter Menütaste bestätigen.



Mit den Pfeil-Tasten »Anlageneinstellungen« auswählen.

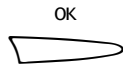

Mit rechter Menütaste bestätigen.



Mit den Pfeil-Tasten »T-Net-Code ändern« auswählen.

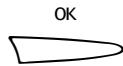

Mit rechter Menütaste bestätigen.



Mit den Pfeil-Tasten zu ändernden Eintrag auswählen.

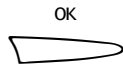

Mit rechter Menütaste bestätigen.



Prüfen

C-Taste drücken, wenn Sie die Einträge nur prüfen möchten.
Sie verlassen das Menü.

oder ...

Ändern



T-Net-Code ändern (siehe Tabelle »T-Net-Codes« auf Seite 104).

Falsche Eingaben können Sie mit der linken Menütaste von rechts nach links löschen.

Mit den Pfeiltasten können Sie die Eingabemarke beliebig positionieren und anschließend Ziffern einfügen.

SPEICHERN



Mit rechter Menütaste bestätigen.

Die neue Rufnummer wird gespeichert.

Sie sollten die voreingestellten T-Net-Codes nur ändern, wenn dies für den Betrieb des Telefons an einer Telefonanlage erforderlich ist.

infobox

Wenn Sie eine Nummer zum Aufruf einer Spezialfunktion speichern, beachten Sie, daß unter Umständen eine Wahlpause notwendig ist. Die Wahlpause geben Sie mit der Taste (#) an der entsprechenden Stelle der Ziffernfolge an. Am Display wird die Wahlpause als Bindestrich »-« dargestellt.

Durchsage von der Telefonanlage



Sie können je nach Einstellung (siehe Seite 132) das Telefon von einer Telefonanlage aus als »(Gegen-)Sprechanlage« verwenden, ohne daß der Hörer abgehoben wird. Die Funktion kann mit einem Rufton angekündigt oder ohne Ruftonankündigung ausgeführt werden.

Lesen Sie bitte in der Bedienungsanleitung Ihrer Telefonanlage nach, ob Ihre Telefonanlage über die Durchsagefunktion verfügt und wie Sie eine Durchsage machen können.

Telefon einstellen



Sie können einige Einstellungen des Telefons bzw. des Handgerätes überprüfen (siehe Seite 137) und folgende Einstellungen vornehmen/ändern:

- »Tastenschutz des Handgerätes ein-/ausschalten« auf Seite 108
- »Anzeige von Datum und Uhrzeit ein-/ausschalten« auf Seite 109
- »Sprache festlegen« auf Seite 109
- »Anzeige-Kontrast für das Telefon einstellen« auf Seite 110
- »Anzeige-Beleuchtung ein-/ausschalten« auf Seite 111
- »Hörer-Lautstärke einstellen« auf Seite 112
- »Lautsprecher-Lautstärke einstellen« auf Seite 113
- »Rufton-Lautstärke einstellen« auf Seite 114
- »Rufton-Melodie festlegen« auf Seite 115
- »Wartemelodie ein-/ausschalten« auf Seite 117
- »Anklopfen erlauben/sperrern« auf Seite 118
- »Hinweistöne am Handgerät ein-/ausschalten« auf Seite 116
- »Notrufnummern bearbeiten« auf Seite 119
- »Direktruf einstellen« auf Seite 121
- »Verbindung ohne Wahl« festlegen auf Seite 125
- »Funktionen der T-Taste festlegen« auf Seite 127
- »Funktionstasten einstellen« auf Seite 130
- »Durchsage einstellen/ausschalten« auf Seite 132
- »Werkseinstellungen wiederherstellen« auf Seite 135.

Dies sind Einstellungen, die Sie vornehmen müssen/können, wenn Sie ein weiteres Handgerät am Telefon anmelden bzw. wenn Sie Ihr Handgerät an anderen Feststationen verwenden wollen:

- **Muß:** »Handgerät an Telefon (Basis) anmelden« auf Seite 138
- »Wahl des Telefons bzw. der Feststation (Basis) am Handgerät einstellen« auf Seite 141
- »Handgeräte-Berechtigung festlegen« auf Seite 142.

Tastenschutz des Handgerätes ein-/ausschalten

Wenn Sie ein Handgerät in der Tasche mit sich tragen, schalten Sie den Tastenschutz ein. Damit verhindern Sie, daß versehentlich eine Rufnummer gewählt wird.

Erhalten Sie einen Anruf, wird der Tastenschutz für die Dauer des Anrufs aufgehoben. Mit der Annehmen-Taste können Sie den Anruf entgegennehmen.

Im Lieferzustand ist der Tastenschutz ausgeschaltet.

Einschalten

MENÜ



Linke Menütaste drücken.



Mit Pfeil-Tasten »Tastenschutz« auswählen.

OK



Mit rechter Menütaste bestätigen.

JA



Mit rechter Menütaste bestätigen.
Der Tastenschutz ist aktiviert.

infobox

Solange der Tastenschutz eingeschaltet ist, können Sie nicht anrufen.









Ausschalten



Ziffernfolge 159 innerhalb von zehn Sekunden eingeben.
Der Tastenschutz ist ausgeschaltet.

Anzeige von Datum und Uhrzeit ein-/ausschalten







Sie können die Anzeige des Datums und der Uhrzeit auf dem Display Ihres Telefons ein- oder ausschalten. Im Lieferzustand ist die grundsätzliche Anzeige von Datum und Uhrzeit eingestellt. Das tatsächliche Datum und die Uhrzeit müssen Sie selbst einstellen (siehe Seite 10).

- MENÜ**
 Linke Menütaste drücken.
-  Mit den Pfeil-Tasten »Einstellungen« auswählen.
- OK**
 Mit rechter Menütaste bestätigen.
-  Mit den Pfeil-Tasten »Datum/Uhrzeit« auswählen.
- OK**
 Mit rechter Menütaste bestätigen.
-  Mit den Pfeil-Tasten »Anzeige« auswählen.
- OK**
 Mit rechter Menütaste bestätigen.
-  Mit den Pfeil-Tasten »Ein« oder »Aus« auswählen.
- SPEICHERN**
 Mit rechter Menütaste bestätigen.
Die ausgewählte Einstellung wird gespeichert.

Sprache festlegen

Für die Displayanzeige können Sie die Sprachen Deutsch, Englisch, Französisch, Italienisch oder Spanisch sowohl für das Telefon als auch für das Handgerät einstellen.

Im Lieferzustand ist »Deutsch« eingestellt.

- MENÜ**
 **MENÜ**
 Linke Menütaste drücken.
-   Mit den Pfeil-Tasten »Sprache/Language« auswählen.
- OK**
 **OK**
 Mit rechter Menütaste bestätigen.



SPEICHERN



SPEICHERN



Mit den Pfeil-Tasten gewünschte Sprache »Deutsch«, »English«, »Français«, »Italiano« oder »Español« auswählen. Die bisherige Einstellung ist gekennzeichnet.

Mit rechter Menütaste bestätigen. Die eingestellte Sprache wird gespeichert.

infobox

Die Umstellung der Sprache gilt nur für die Displayanzeigen.

Anzeige-Kontrast für das Telefon einstellen

Durch Einstellung des Kontrastes können Sie die Lesbarkeit des Displays am jeweiligen Standort (Beleuchtung, Sichtwinkel) optimieren. Der Kontrast ist in 4 Stufen einstellbar. Im Lieferzustand ist die Kontraststufe »4« (maximaler Kontrast) eingestellt.

MENÜ



Linke Menütaste drücken.



Mit den Pfeil-Tasten »Einstellungen« auswählen.

OK



Mit rechter Menütaste bestätigen.



Mit den Pfeil-Tasten »Anzeige« auswählen.

OK



Mit rechter Menütaste bestätigen.



Mit den Pfeil-Tasten »Kontrast« auswählen.

OK



Mit rechter Menütaste bestätigen.



Mit den Pfeil-Tasten Kontraststufe »1« bis »4« auswählen. Die bisherige Einstellung ist gekennzeichnet.

SPEICHERN



Mit rechter Menütaste bestätigen. Der eingestellte Kontrast wird gespeichert.

















Anzeige-Beleuchtung ein-/ausschalten

Das Display des **Telefons** wird in folgenden Fällen automatisch beleuchtet:

- sobald Ihr Telefon läutet bzw. ein Anruf am Display angezeigt wird (»Ruhe vor dem Telefon«, Seite 114),
- sobald Sie den Hörer abheben bzw. die Lautsprecher-Taste drücken,
- nachdem Sie ein Gespräch beendet haben (für 3 Sekunden zum Ablesen der Kostenanzeige),
- wenn Sie im Ruhezustand eine Taste betätigen (für 30 Sekunden).

Am **Handgerät** wird das Display und **zusätzlich die Tastatur** automatisch beleuchtet, sobald ein Anruf eingeht oder eine Taste gedrückt wird.





















Sie können die Beleuchtung für das Telefon und das Handgerät ein- oder ausschalten. Im Lieferzustand ist die Beleuchtung eingeschaltet.

MENÜ 	MENÜ 	Linke Menütaste drücken.
		Mit den Pfeil-Tasten »Einstellungen« auswählen.
OK 	OK 	Mit rechter Menütaste bestätigen.
		Telefon: Mit den Pfeil-Tasten »Anzeige« auswählen.
OK 		Telefon: Mit rechter Menütaste bestätigen.
		Mit den Pfeil-Tasten »Beleuchtung« auswählen.
OK 	OK 	Mit rechter Menütaste bestätigen.
		Mit den Pfeil-Tasten »Ein« oder »Aus« auswählen. Die bisherige Einstellung ist gekennzeichnet.
SPEICHERN 	SPEICHN 	Mit rechter Menütaste bestätigen. Die ausgewählte Einstellung wird gespeichert.

Hörer-Lautstärke einstellen

Sie können die Grundeinstellung der Hörer-Lautstärke im Ruhezustand in drei Stufen einstellen und speichern.

Im Lieferzustand ist die Stufe »1« eingestellt.

MENÜ	MENÜ	Linke Menütaste drücken.
		
		Mit den Pfeil-Tasten »Einstellungen« auswählen.
		
OK	OK	Mit rechter Menütaste bestätigen.
		
		Mit den Pfeil-Tasten »Audio« auswählen.
		
OK	OK	Mit rechter Menütaste bestätigen.
		
		Mit den Pfeil-Tasten »Hörer-Lautstärke« auswählen.
		
Handgerät:		Ein Ton in der eingestellten Lautstärke ist zu hören.
OK	OK	Mit rechter Menütaste bestätigen.
		
		Mit den Pfeil-Tasten
		(am Telefon auch mit den Minus-/Plus-Tasten  )
		Stufe »1« bis »3« auswählen. Die bisherige Einstellung ist gekennzeichnet.
SPEICHERN	SPEICHERN	Mit rechter Menütaste bestätigen.
		Die eingestellte Lautstärke wird gespeichert.

infobox

Sie können die Hörer-Lautstärke auch während eines Gesprächs verändern (siehe Seite 40).

Lautsprecher-Lautstärke einstellen

Sie können die Lautstärke des Telefonlautsprechers in 5 Stufen einstellen und speichern.

Im Lieferzustand ist die Stufe »3« eingestellt.



Linke Menütaste drücken.



Mit den Pfeil-Tasten »Einstellungen« auswählen.

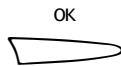

Mit rechter Menütaste bestätigen.



Mit den Pfeil-Tasten »Audio« auswählen.

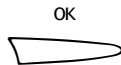

Mit rechter Menütaste bestätigen.



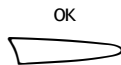

Mit den Pfeil-Tasten »Lautspr.-Lautstärke« auswählen.



Mit rechter Menütaste bestätigen.

Ein Ton in der eingestellten Lautstärke ist zu hören.



Mit den Pfeil-Tasten (oder mit den Minus-/Plus-Tasten  ) Stufe »1« bis »5« auswählen. Die bisherige Einstellung ist gekennzeichnet. Jeweils ein Ton in der eingestellten Lautstärke ist zu hören.



Mit rechter Menütaste bestätigen.

Die eingestellte Lautsprecher-Lautstärke wird gespeichert.

infobox















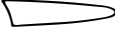



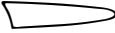

Telefon: Sie können die Lautsprecher-Lautstärke auch während eines Gesprächs, das über den Lautsprecher geführt wird, verändern (siehe Seite 39).

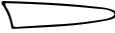
Rufton-Lautstärke einstellen

Sie können die Lautstärke des Ruftons in mehreren Stufen einstellen, den Rufton ganz ausschalten oder die Rufton-Lautstärke anschwellen lassen:

- 0 = Aus (»Ruhe vor dem Telefon«)
- 1 = Leiseste Stufe
- 2-4 Stufenweise erhöhte Lautstärke
- 5 = Lauteste Stufe
- 6 = »Crescendo« (anschwellender Tonruf von Stufe »1« nach Stufe »5«)

Ist der Rufton ausgeschaltet (Stufe »0«), wird am Display »Rufton aus« angezeigt (nur am Telefon). Ein Anruf wird nur noch optisch am Display (»Anrufer«) gemeldet. Im Lieferzustand ist die Stufe »5« eingestellt.

MENÜ	MENÜ	Linke Menütaste drücken.
		
		Mit den Pfeil-Tasten »Einstellungen« auswählen.
OK	OK	Mit rechter Menütaste bestätigen.
		
		Mit den Pfeil-Tasten »Audio« auswählen.
OK	OK	Mit rechter Menütaste bestätigen.
		
		Mit den Pfeil-Tasten »Rufton-Lautstärke« auswählen.
OK	OK	Mit rechter Menütaste bestätigen. Der Rufton in der eingestellten Lautstärke ist zu hören.
		
		Mit den Pfeil-Tasten (am Telefon auch mit den Minus-/Plus-Tasten  ) Stufe »0« bis »6« auswählen. Die bisherige Einstellung ist gekennzeichnet. Der Rufton in der eingestellten Lautstärke ist zu hören.
SPEICHERN	SPEICHERN	Mit rechter Menütaste bestätigen. Die eingestellte Rufton-Lautstärke wird gespeichert.
		

infobox

Telefon: Sie können die Lautstärke des Ruftons auch einstellen, wenn das Telefon gerade läutet (siehe Seite 41).

Rufton-Melodie festlegen

Sie können für den Rufton unter 10 verschiedenen Melodien auswählen.
Im Lieferzustand ist die Rufton-Melodie »0« eingestellt.

MENÜ



MENÜ



Linke Menütaste drücken.



Mit den Pfeil-Tasten »Einstellungen« auswählen.

OK

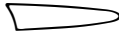

OK



Mit rechter Menütaste bestätigen.



Mit den Pfeil-Tasten »Audio« auswählen.

OK



OK



Mit rechter Menütaste bestätigen.



Mit den Pfeil-Tasten »Rufton-Melodie« auswählen.

OK



OK



Mit rechter Menütaste bestätigen.
Die eingestellte Rufton-Melodie ist zu hören.



Mit den Pfeil-Tasten Melodie »0« bis »9« auswählen.
Die bisherige Einstellung ist gekennzeichnet.
Die jeweils ausgewählte Melodie ist zu hören.

SPEICHERN



SPEICHERN













Mit rechter Menütaste bestätigen.
Die eingestellte Rufton-Melodie wird gespeichert.

Hinweistöne am Handgerät ein-/ausschalten

Die Hinweistöne des Handgerätes machen Sie darauf aufmerksam, daß

- die Kapazität des Akkus nicht mehr ausreichend ist (»Akkuwarnung«),
- Sie sich zu weit vom Telefon entfernt haben (»Reichweite«)
- Sie eine Taste betätigt haben (»Tastentöne«).

Diese Hinweistöne können Sie am Handgerät ein- oder ausschalten. Im Lieferzustand sind alle Töne eingeschaltet.

MENÜ		Linke Menütaste drücken.
		Mit Pfeil-Tasten »Einstellungen« auswählen.
OK		Mit rechter Menütaste bestätigen.
		Mit Pfeil-Tasten »Audio« auswählen.
OK		Mit rechter Menütaste bestätigen.
		Mit Pfeil-Tasten »Töne« auswählen.
OK		Mit rechter Menütaste bestätigen.
		Mit Pfeil-Tasten - »Akkuwarnung«, - »Reichweite« oder - »Tastentöne« auswählen.
OK		Mit rechter Menütaste bestätigen.
		Mit Pfeil-Tasten »Ein« oder »Aus« auswählen.
SPEICHN		Mit rechter Menütaste speichern. Der ausgewählte Hinweistön ist ein- oder ausgeschaltet.

Wartemelodie ein-/ausschalten

Wenn Sie das Mikrofon stummschalten oder ein externes Gespräch »halten«, hört der Gesprächspartner eine Wartemelodie, die ihm signalisiert, daß die Verbindung noch besteht.

Im Lieferzustand ist diese Funktion eingeschaltet.

Die Einstellung nehmen Sie am Telefon vor, sie gilt auch für das Handgerät.

MENÜ



Linke Menütaste drücken.



Mit den Pfeil-Tasten »Einstellungen« auswählen.

OK



Mit rechter Menütaste bestätigen.



Mit den Pfeil-Tasten »Audio« auswählen.

OK



Mit rechter Menütaste bestätigen.



Mit den Pfeil-Tasten »Warte-Melodie« auswählen.

OK



Mit rechter Menütaste bestätigen.

Die Wartemelodie ist zu hören, wenn die Funktion eingeschaltet ist.



Mit den Pfeil-Tasten »Ein« oder »Aus« auswählen.

Die bisherige Einstellung ist gekennzeichnet.

Die Funktion wird ein- oder ausgeschaltet.

Die Wartemelodie ist beim Einschalten der Funktion zu hören.

SPEICHERN



Mit rechter Menütaste bestätigen.

Die Funktion Wartemelodie ist ein- oder ausgeschaltet. Das Display zeigt »gespeichert« an.





















Anklopfen erlauben/sperren

Mit der Funktion »Anklopfen« bleiben Sie auch während eines **externen** Gesprächs für andere externe Anrufer erreichbar. Bei einem weiteren Anruf hören Sie einen Signalton im Hörer und können dann entscheiden, ob Sie Ihr bisheriges Gespräch fortführen oder mit dem »Anklopfenden« sprechen wollen (siehe Seite 17).

Diese T-Net-Funktion muß bei der Telekom beauftragt werden. Sie können diese Funktion dann mit Ihrem Gerät nach Bedarf zulassen oder sperren. Die Einstellung können Sie am Telefon oder am Handgerät vornehmen.

Erhalten Sie jedoch während eines **internen** Gesprächs einen externen Anruf, so hören Sie den Signalton auch ohne diese T-Net-Leistung.

Status prüfen, erlauben oder sperren

MENÜ	MENÜ	Linke Menütaste drücken.
		
		Telefon: Mit den Pfeil-Tasten »T-Net Funktionen« auswählen.
		Handgerät: Mit Pfeil-Tasten »Weiteres« auswählen.
OK	OK	Mit rechter Menütaste bestätigen.
		
		Handgerät: Mit Pfeil-Tasten »T-Net Funktionen« auswählen.
	OK	Handgerät: Mit rechter Menütaste bestätigen.
		Mit Pfeil-Tasten »Anklopfen« auswählen.
OK	OK	Mit rechter Menütaste bestätigen.
		
		Status prüfen Mit Pfeil-Tasten »Status« auswählen.
OK	OK	Mit rechter Menütaste bestätigen.
		Sie hören eine Ansage über die Einstellung der Funktion.
oder ...	oder ...	Erlauben/Sperren
		Mit Pfeil-Tasten »Erlauben« oder »Sperren« auswählen.
OK	OK	Mit rechter Menütaste bestätigen.
		Mit rechter Menütaste bestätigen.
SPEICHERN	OK	Mit rechter Menütaste bestätigen.
		Die Funktion wird ein- oder ausgeschaltet. Sie hören eine entsprechende Ansage.

Notrufnummern bearbeiten

Sie können bis zu drei Notrufnummern (max. 24stellig) eingeben, die auch bei eingeschalteter Tastensperre (siehe Seite 71) oder Wahlsperre (siehe Seite 73) gewählt werden können.

Die Notrufnummern speichern Sie im Telefon, sie sind auch für das Handgerät gültig.

Im Lieferzustand sind bereits zwei Notrufnummern eingetragen (»110« und »112«). Diese können Sie ändern oder löschen (siehe Seite 120). Bei Betrieb an Telefonanlagen (siehe Seite 98) müssen die Notrufnummern ggf. um die Vorwahlziffern ergänzt werden.

Notrufnummern speichern

MENÜ



Linke Menütaste drücken.



Mit den Pfeil-Tasten »Einstellungen« auswählen.

OK



Mit rechter Menütaste bestätigen.



Mit den Pfeil-Tasten »Sicherheit« auswählen.

OK



Mit rechter Menütaste bestätigen.



Mit den Pfeil-Tasten »Notrufnummern« auswählen.

OK



Mit rechter Menütaste bestätigen.



Telefon-PIN eingeben (im Lieferzustand »0000«).

Mit der linken Menütaste fehlerhafte Eingaben von rechts nach links löschen.

OK



Mit rechter Menütaste bestätigen.



Mit den Pfeil-Tasten »Neue Nummer?« auswählen.

OK



Mit rechter Menütaste bestätigen.



Notrufnummer (max. 24 Ziffern) eingeben.

Falsche Eingaben können Sie mit der linken Menütaste von rechts nach links löschen. Mit den Pfeil-Tasten können Sie die Eingabemarke beliebig positionieren, um anschließend Ziffern einzufügen.

SPEICHERN



Mit rechter Menütaste bestätigen.

Die neue Notrufnummer wird am Display angezeigt und gespeichert.

Notrufnummern prüfen, löschen oder ändern

MENÜ



Linke Menütaste drücken.



Mit den Pfeil-Tasten »Einstellungen« auswählen.

OK



Mit rechter Menütaste bestätigen.



Mit den Pfeil-Tasten »Sicherheit« auswählen.

OK



Mit rechter Menütaste bestätigen.



Mit den Pfeil-Tasten »Notrufnummern« auswählen.

OK



Mit rechter Menütaste bestätigen.



Telefon-PIN eingeben.

Mit der linken Menütaste fehlerhafte Eingaben von rechts nach links löschen.

OK



Mit rechter Menütaste bestätigen.



Mit den Pfeil-Tasten gewünschte Notrufnummer auswählen.

Prüfen



C-Taste drücken, um nach dem Prüfen das Menü zu verlassen.





oder ...

Löschen

LÖSCHEN



Linke Menütaste drücken.

<p>JA</p> 	<p>Mit rechter Menütaste bestätigen. Die Notrufnummer wird gelöscht. Um die Notrufnummer nicht zu löschen, linke Menütaste oder C-Taste drücken.</p>
<p>oder ...</p> <p>ÄNDERN</p> 	<p>Ändern</p> <p>Rechte Menütaste drücken.</p>
	<p>Notrufnummer ändern (max. 24 Ziffern). Mit der linken Menütaste fehlerhafte Eingaben von rechts nach links löschen. Mit den Pfeil-Tasten die Eingabemarke beliebig positionieren.</p>
<p>SPEICHERN</p> 	<p>Mit rechter Menütaste bestätigen. Die eingegebene Rufnummer wird gespeichert. Wenn gewünscht, den Vorgang für die beiden anderen Notrufnummern wiederholen.</p>

Direktruf einstellen







Bei eingeschaltetem Direktruf können Sie nur die eingegebene Direktrufnummer und die gespeicherten Notrufnummern (siehe Seite 82) wählen. Anrufe können angenommen werden. Sie können den Direktruf nur einschalten, wenn eine Direktrufnummer gespeichert ist.









Den Direktruf können Sie nur für das Telefon einstellen, die Funktion hat keinen Einfluß auf das Handgerät.

Der »Direktruf« ist eine Sperrfunktion des Telefons, bei der nur noch eine vorher von Ihnen gespeicherte Rufnummer – die »Direktrufnummer« – gewählt werden kann. Die Direktrufnummer kann z. B. eine Notrufnummer oder die Rufnummer des Arztes, eines Betreuers, Ihres Urlaubshotels usw. sein.







Bei eingeschalteter Tastensperre können Sie den Direktruf nicht nutzen.

Direktrufnummer speichern

<p>MENÜ</p> 	<p>Linke Menütaste drücken.</p>
	<p>Mit den Pfeil-Tasten »Einstellungen« auswählen.</p>
<p>OK</p> 	<p>Mit rechter Menütaste bestätigen.</p>
	<p>Mit den Pfeil-Tasten »Sicherheit« auswählen.</p>

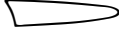
- OK
 Mit rechter Menütaste bestätigen.
-  Mit den Pfeil-Tasten »Direktruf« auswählen.
- OK
 Mit rechter Menütaste bestätigen.
-  Telefon-PIN eingeben (Lieferzustand »0000«).
 Mit der linken Menütaste fehlerhafte Eingaben von rechts nach links löschen.
- OK
 Mit rechter Menütaste bestätigen.
-  Mit den Pfeil-Tasten »Rufnummer festlegen« auswählen.
- OK
 Mit rechter Menütaste bestätigen.
-  Direktrufnummer (max. 24 Ziffern) eingeben.
 Falsche Eingaben können Sie mit der linken Menütaste von rechts nach links löschen. Mit den Pfeil-Tasten können Sie die Eingabemarke beliebig positionieren, um anschließend Ziffern einzufügen.
- SPEICHERN
 Mit rechter Menütaste bestätigen.
 Die Direktrufnummer wird gespeichert.

Direktrufnummer prüfen, löschen oder ändern

- MENÜ
 Linke Menütaste drücken.
-  Mit den Pfeil-Tasten »Einstellungen« auswählen.
- OK
 Mit rechter Menütaste bestätigen.
-  Mit den Pfeil-Tasten »Sicherheit« auswählen.
- OK
 Mit rechter Menütaste bestätigen.
-  Mit den Pfeil-Tasten »Direktruf« auswählen.



Mit rechter Menütaste bestätigen.



Telefon-PIN eingeben (Lieferzustand 0000).
Mit der linken Menütaste fehlerhafte Eingaben von rechts nach links löschen.

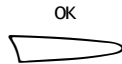

Mit rechter Menütaste bestätigen.



Mit den Pfeil-Tasten »Rufnummer festlegen« auswählen.

Prüfen



Mit rechter Menütaste bestätigen.



C-Taste drücken, um nach dem Prüfen das Menü zu verlassen.

oder ...

Löschen

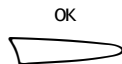

Mit rechter Menütaste bestätigen.

LÖSCHEN



Mit der linken Menütaste die eingegebene Direktrufnummer von links nach rechts löschen.

SPEICHERN



Mit rechter Menütaste bestätigen.

JA



Mit rechter Menütaste bestätigen.
Die Direktrufnummer ist gelöscht.

oder ...

Ändern



Mit rechter Menütaste bestätigen.













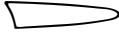

Direktrufnummer ändern (max. 24 Ziffern).
Falsche Eingaben können Sie mit der linken Menütaste von rechts nach links löschen. Mit den Pfeil-Tasten können Sie die Eingabemarke beliebig positionieren, um anschließend Ziffern einzufügen.

SPEICHERN



Mit rechter Menütaste bestätigen.
Die geänderte Direktrufnummer wird gespeichert.

Direktruf einschalten

- MENÜ
 Linke Menütaste drücken.
-  Mit den Pfeil-Tasten »Einstellungen« auswählen.
- OK
 Mit rechter Menütaste bestätigen.
-  Mit den Pfeil-Tasten »Sicherheit« auswählen.
- OK
 Mit rechter Menütaste bestätigen.
-  Mit den Pfeil-Tasten »Direktruf« auswählen.
- OK
 Mit rechter Menütaste bestätigen.
-  Telefon-PIN eingeben.
Mit der linken Menütaste fehlerhafte Eingaben von rechts nach links löschen.
- OK
 Mit rechter Menütaste bestätigen.
-  Mit den Pfeil-Tasten »Direktruf Ein/Aus« auswählen.
- OK
 Mit rechter Menütaste bestätigen.
- ### Einschalten
-  Mit den Pfeil-Tasten »Ein« auswählen.
- SPEICHERN
 Mit rechter Menütaste bestätigen.
Der Direktruf ist eingeschaltet.

Direktruf ausschalten



Ist der Direktruf bereits wirksam, zeigt das Display »Direktruf Sperre aktiv« an. Rechte Menütaste drücken.



PIN eingeben.

Mit der linken Menütaste fehlerhafte Eingaben von rechts nach links löschen. Erfolgt nach Eingabe einer Ziffer die weitere Eingabe nicht innerhalb von 10 Sekunden, wird der Direktruf ausgelöst.

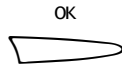

Mit rechter Menütaste bestätigen.

Die Direktruf Sperre ist ausgeschaltet.

infobox

Der Direktruf kann nur bei gespeicherter Direktrufnummer eingeschaltet werden. Fehlt die Direktrufnummer, wird am Display eine Meldung ausgegeben.

»Verbindung ohne Wahl« festlegen

Diese T-Net-Funktion muß bei der Telekom beauftragt werden.

Wenn Sie die Funktion eingeschaltet haben und bei abgehobenem Hörer und nicht innerhalb von fünf Sekunden eine Rufnummer wählen, stellt die »Verbindung ohne Wahl« automatisch die Verbindung zu der von Ihnen gespeicherten Zielrufnummer her (siehe Seite 84).

Mit dieser Funktion können insbesondere Kinder, die noch nicht mit dem Telefon umgehen können, jederzeit z.B. ihre Eltern durch Abheben des Hörers anrufen.

Die »Verbindung ohne Wahl« können Sie am Telefon oder am Handgerät festlegen, sie gilt für beide Geräte.

»Verbindung ohne Wahl« zu neuer Zielrufnummer einschalten



Linke Menütaste drücken.



Telefon: Mit den Pfeil-Tasten »T-Net Funktionen« auswählen.

Handgerät: Mit den Pfeil-Tasten »Weiteres« auswählen.

OK

OK

Mit rechter Menütaste bestätigen.



Handgerät:

Mit den Pfeil-Tasten »T-Net Funktionen« auswählen.

OK

Handgerät: Mit rechter Menütaste bestätigen.



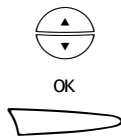

OK

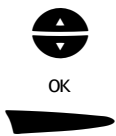

OK

Mit den Pfeil-Tasten »Verbinden ohne Wahl« auswählen.

Mit rechter Menütaste bestätigen.

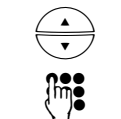

OK



OK

Mit den Pfeil-Tasten »Ein (neues Ziel)« auswählen.

Zielnummer eingeben.

Falsche Eingaben können Sie mit der linken Menütaste von rechts nach links löschen.

Mit den Pfeiltasten können Sie die Eingabemarke beliebig positionieren, um anschließend Ziffern einzufügen.

Mit rechter Menütaste bestätigen.

Die Zielnummer wird gespeichert, die Funktion ist eingeschaltet. Sie hören eine Ansage.

»Verbindung ohne Wahl« ausschalten



MENÜ



MENÜ

Linke Menütaste drücken



OK



OK

Telefon: Mit den Pfeil-Tasten »T-Net Funktionen« auswählen.

Handgerät: Mit den Pfeil-Tasten »Weiteres« auswählen.

Mit rechter Menütaste bestätigen.



OK

Handgerät: Mit Pfeil-Tasten »T-Net Funktionen« auswählen.

Handgerät: Mit rechter Menütaste bestätigen.

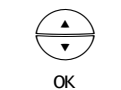

OK



OK

Mit den Pfeil-Tasten »Verbinden ohne Wahl« auswählen.

Mit rechter Menütaste bestätigen.



OK



OK

Mit den Pfeil-Tasten »Aus« auswählen.

Mit rechter Menütaste bestätigen.

Die »Verbindung ohne Wahl« ist ausgeschaltet. Sie hören eine Ansage. Die Zielrufnummer bleibt gespeichert, Sie können sie beim nächsten Einschalten der »Verbindung ohne Wahl« wieder aktivieren.

»Verbindung ohne Wahl« zur eingestellten Zielrufnummer aktivieren



MENÜ



MENÜ

Linke Menütaste drücken

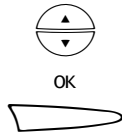

OK



OK

Telefon: Mit den Pfeil-Tasten »T-Net Funktionen« auswählen.

Handgerät: Mit den Pfeil-Tasten »Weiteres« auswählen.

Mit rechter Menütaste bestätigen.

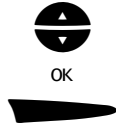

OK

Handgerät: Mit Pfeil-Tasten »T-Net Funktionen« auswählen.

Handgerät: Mit rechter Menütaste bestätigen.

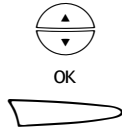

OK



OK

Mit den Pfeil-Tasten »Verbinden ohne Wahl« auswählen.

Mit rechter Menütaste bestätigen.

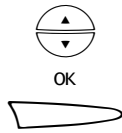

OK



OK

Mit den Pfeil-Tasten »Ein (altes Ziel)« auswählen.

Mit rechter Menütaste bestätigen.

Die »Verbindung ohne Wahl« zur eingestellten Rufnummer ist aktiviert. Sie hören eine Ansage.

Funktionen der T-Taste festlegen

Mit der T-Taste  haben Sie Zugriff auf ein besonderes Telefonbuch mit sieben möglichen Einträgen. Die Speicherplätze sind im Lieferzustand mit den wichtigsten Rufnummern der Deutschen Telekom belegt. Die Wahl mit der T-Taste ist auf Seite 35 beschrieben.

T-Taste mit Rufnummern belegen

Um die T-Taste mit einer neuen Rufnummer zu belegen, muß zuvor eine Rufnummer gelöscht worden sein oder Sie ändern einen Eintrag (siehe Seite 128).

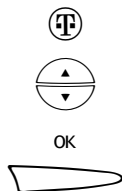

OK



OK

T-Taste drücken.

Mit den Pfeil-Tasten »Neue Nummer?« auswählen.

Mit rechter Menütaste bestätigen.



Neue Rufnummer (max. 24 Ziffern) eingeben.

Falsche Eingaben können Sie mit der linken Menütaste von rechts nach links löschen. Mit den Pfeil-Tasten können Sie die Eingabemarke beliebig positionieren, um anschließend Ziffern einzufügen.



SPEICHERN



SPEICHERN

Mit rechter Menütaste bestätigen.

Die Rufnummer wird gespeichert.



Namen (max. 16 Zeichen) eingeben.

Falsche Eingaben können Sie mit der linken Menütaste von rechts nach links löschen. Mit den Pfeil-Tasten können Sie die Eingabemarke beliebig positionieren, um anschließend Buchstaben einzufügen.

SPEICHERN



SPEICHN



Mit rechter Menütaste bestätigen.

Der Name wird gespeichert. Nach dem Speichern zeigt das Display den neuen Namen an.

infobox

Wollen Sie nicht die alphabetische Reihenfolge als Sortierkriterium für die Einträge der T-Taste verwenden, können Sie die Einträge auch in numerischer Reihenfolge sortieren, z. B. »01 T-Punkt«, »02 Auskunft« usw.

Die Funktion der R-Taste kann ebenfalls gespeichert werden (siehe Seite 97). Ein langer Druck auf die R-Taste wird am Display als »r« dargestellt, ein kurzer Druck als »R«.

Wenn Sie eine Nummer zum Aufruf einer Spezialfunktion speichern, beachten Sie, daß unter Umständen eine Wahlpause notwendig ist. Die Wahlpause geben Sie mit der Taste (#) (lange drücken) an der entsprechenden Stelle der Ziffernfolge ein. Am Display wird die Wahlpause als Strich »-« dargestellt.

Rufnummern der T-Taste prüfen, löschen oder ändern



T-Taste drücken.



Mit den Pfeil-Tasten einen Eintrag auswählen.

OK

OK



Mit rechter Menütaste bestätigen.

Prüfen



C-Taste drücken, wenn Sie den Eintrag nur prüfen wollen.

oder...

oder...

Löschen

OK

Telefon: Mit rechter Menütaste bestätigen.

OPTIONEN...

OPTION...

Linke Menütaste drücken.



Mit den Pfeil-Tasten »Löschen« auswählen.

OK

OK



Mit rechter Menütaste bestätigen.

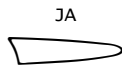

oder ...



OK



SPEICHERN



SPEICHERN

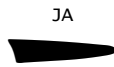

oder ...

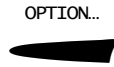
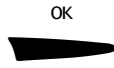

OK



SPEICHN



SPEICHN



Mit rechter Menütaste bestätigen.

Der ausgewählte Eintrag wird gelöscht. Das Display zeigt »Neue Nummer?« an.

Um den Eintrag nicht zu löschen, linke Menütaste drücken.

Ändern

Telefon: Mit rechter Menütaste bestätigen.

Linke Menütaste drücken.

Mit den Pfeil-Tasten »Ändern« auswählen.

Mit rechter Menütaste bestätigen.

Neue Rufnummer (max. 24 Ziffern) eingeben.

Falsche Eingaben können Sie mit der linken Menütaste von rechts nach links löschen. Mit den Pfeil-Tasten können Sie die Eingabemarke beliebig positionieren, um anschließend Ziffern einzufügen.

Mit rechter Menütaste bestätigen.

Die Rufnummer wird gespeichert.

Namen (max. 16 Zeichen) eingeben.

Falsche Eingaben können Sie mit der linken Menütaste von rechts nach links löschen. Mit den Pfeil-Tasten können Sie die Eingabemarke beliebig positionieren, um anschließend Buchstaben einzufügen.









Mit rechter Menütaste bestätigen.

Der Name wird gespeichert. Nach dem Speichern zeigt das Display den neuen Namen an.

Funktionstasten einstellen

Auf den 4 Funktionstasten des Telefons können Sie häufig benötigte Rufnummern speichern. Die Rufnummer wird dann mit einem Druck auf die Taste gewählt. Statt einer »normalen« Rufnummer können Sie auch Funktionen, die über Zifferncodes aufgerufen werden, auf den Funktionstasten speichern, z. B. T-Net-Codes.

Einstellen

- MENÜ**
 Linke Menütaste drücken.
-  Mit den Pfeil-Tasten »Einstellungen« auswählen.
- OK**
 Mit rechter Menütaste bestätigen.
-  Mit den Pfeil-Tasten »Funktionstasten« auswählen.
- OK**
 Mit rechter Menütaste bestätigen.
-  Zu belegende Funktionstaste drücken.
Ist eine Taste schon belegt, zeigt das Display die gespeicherte Rufnummer an. Möchten Sie diese Rufnummer nicht mit einer neuen Rufnummer überschreiben, drücken Sie eine andere Funktionstaste.
- OK**
 Mit rechter Menütaste bestätigen.
-  Gewünschte Rufnummer oder Funktionscode eingeben.
Sie können maximal 24 Ziffern eingeben.
- SPEICHERN**
 Mit rechter Menütaste bestätigen.

Die Funktion der R-Taste kann ebenfalls gespeichert werden (siehe Seite 97). Ein langer Druck auf die R-Taste wird am Display als »r« dargestellt, ein kurzer Druck als »R«.

Die Zeichen * und # können auf eine Funktionstaste gespeichert werden, werden, aber nur bei Tonwahl (MFV) gewählt.

Wenn Sie eine Nummer zum Aufruf einer Spezialfunktion speichern, beachten Sie, daß unter Umständen eine Wahlpause notwendig ist. Die Wahlpause geben Sie mit der Taste  an der entsprechenden Stelle der Ziffernfolge an. Am Display wird die Wahlpause als Bindestrich »-« dargestellt.

infobox

Belegung der Funktionstasten prüfen, ändern oder löschen

Sie können die Belegung der vier Funktionstasten jederzeit einzeln prüfen, ändern oder löschen.



Linke Menütaste drücken.



Mit den Pfeil-Tasten »Einstellungen« auswählen.



Mit rechter Menütaste bestätigen.



Mit den Pfeil-Tasten »Funktionstasten« auswählen.

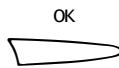

Mit rechter Menütaste bestätigen.



Funktionstaste drücken, deren Belegung angezeigt werden soll.
Die Rufnummer wird angezeigt.

Prüfen



C-Taste drücken, wenn Sie die Belegung der Funktionstaste nur prüfen möchten. Sie verlassen das Menü.

oder ...

Löschen



Linke Menütaste drücken, um die Belegung der Funktionstaste zu löschen.

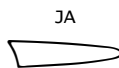

Mit rechter Menütaste bestätigen.

Die Belegung der Funktionstaste wird gelöscht.

oder ...

Ändern

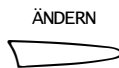

Rechte Menütaste drücken, um die Belegung der Funktionstaste zu ändern.



Rufnummer ändern.

Sie können maximal 24 Ziffern eingeben.



Mit rechter Menütaste bestätigen.

Durchsage einstellen/ausschalten

Sie können das Telefon vom **Handgerät** aus oder von einer **Telefonanlage** aus als »Sprechanlage« verwenden, ohne daß jemand ans Telefon geht. Die Funktion kann mit einem Rufton angekündigt oder ohne Ruftonankündigung ausgeführt werden.

Sie können unter 4 verschiedenen Varianten auswählen, wie die Durchsage ausgeführt werden soll:

- Rufton ein/Mikro aus
Der Ruf wird signalisiert, Lauthören ist eingeschaltet.
- Rufton ein/Mikro ein
Der Ruf wird signalisiert, die Freisprechfunktion ist eingeschaltet.
- Rufton aus/Mikro aus
Der Ruf wird nicht signalisiert, Lauthören ist eingeschaltet.
- Rufton aus/Mikro ein
Der Ruf wird nicht signalisiert, die Freisprechfunktion ist eingeschaltet.

Beim Einschalten der Durchsagefunktion können Sie wählen, ob die Durchsage nur von Handgeräten aus erfolgen soll oder nur von der Telefonanlage oder von beiden Quellen.





Ist die Durchsagefunktion ausgeschaltet, so gilt dies für alle Quellen.

infobox

Durchsage von Telefonanlagen:

Lesen Sie bitte in der Bedienungsanleitung Ihrer Telefonanlage nach, ob Ihre Telefonanlage über die Durchsagefunktion verfügt und wie Sie eine Durchsage ausführen können.

Einstellen/Ändern

- MENÜ
 Linke Menütaste drücken
-  Mit den Pfeil-Tasten »Einstellungen« auswählen.
- OK
 Mit rechter Menütaste bestätigen.
-  Mit den Pfeil-Tasten »System« auswählen.
- OK
 Mit rechter Menütaste bestätigen.



Mit den Pfeil-Tasten »Anlageneinstellungen« auswählen.

OK



Mit rechter Menütaste bestätigen.



Mit den Pfeil-Tasten »Durchsage« auswählen.

OK



Mit rechter Menütaste bestätigen.

Es erfolgt eine Aufforderung zur Eingabe der Telefon-PIN.



Telefon-PIN eingeben (im Lieferzustand »0000«).

Mit der linken Menütaste fehlerhafte Eingaben von rechts nach links löschen.

OK



Mit rechter Menütaste bestätigen.



Mit den Pfeil-Tasten gewünschte **Rufart** auswählen:

- »Ruf ein/Mikro aus«
- »Ruf ein/Mikro ein«
- »Ruf aus/Mikro aus«
- »Ruf aus/Mikro ein«.

OK



Mit rechter Menütaste bestätigen.



Mit den Pfeil-Tasten gewünschte **Quelle** für die Durchsage auswählen:

- »Mobilgerät« (=Handgerät)
- »Telefonanlage«.

OK



Mit rechter Menütaste bestätigen.



Mit den Pfeil-Tasten auswählen, ob die Durchsage von der gewählten Quelle aus durchgeführt werden soll oder nicht:

- »Ein«
- »Aus«.







SPEICHERN

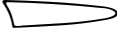

Mit rechter Menütaste bestätigen.

Die Durchsage kann von der/den eingestellten Quelle(n) aus durchgeführt werden.

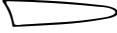
Ausschalten

- MENÜ
 Linke Menütaste drücken
-  Mit den Pfeil-Tasten »Einstellungen« auswählen.
- OK
 Mit rechter Menütaste bestätigen.
-  Mit den Pfeil-Tasten »System« auswählen.
- OK
 Mit rechter Menütaste bestätigen.
-  Mit den Pfeil-Tasten »Anlageneinstellungen« auswählen.
- OK
 Mit rechter Menütaste bestätigen.
-  Mit den Pfeil-Tasten »Durchsage« auswählen.
- OK
 Mit rechter Menütaste bestätigen.
Es erfolgt eine Aufforderung zur Eingabe der Telefon-PIN.
-  Telefon-PIN eingeben (im Lieferzustand »0000«).
Mit der linken Menütaste fehlerhafte Eingaben von rechts nach links löschen.
- OK
 Mit rechter Menütaste bestätigen.
-  Mit den Pfeil-Tasten »Aus« auswählen:
- OK
 Mit rechter Menütaste bestätigen.
Die Durchsagefunktion ist für alle Quellen ausgeschaltet

Werkseinstellungen wiederherstellen

Telefon

Sie können entscheiden, welche der folgenden Funktionen in den Lieferzustand (Werkseinstellungen) zurückgesetzt werden sollen:

- »**Konten**« – Einzelkonten werden gelöscht, Summenkonten zurückgesetzt.
- »**Telefonbuch**« – Alle Einträge werden gelöscht.
- »**Anruferliste**« – Alle Einträge werden gelöscht.
- »**System**« – Alle Einstellungen (außer Konten, Telefonbuch und Anruferliste) werden in den Lieferzustand zurückgesetzt.
- »**Alles**« – Alle Funktionen und Eingaben werden in den Lieferzustand (siehe Seite 145) zurückgesetzt. Die PIN wird nicht geändert.

Handgerät

Sie können entscheiden, welche der folgenden Funktionen des Handgeräts in den Lieferzustand (Werkseinstellungen) zurückgesetzt werden sollen:

- »**Telefonbuch**« – Alle Einträge werden gelöscht.
- »**Mobilgerät**« – Alle Einstellungen (außer dem Telefonbuch) werden in den Lieferzustand zurückgesetzt.
- »**Alles**« – Alle Funktionen und Eingaben werden in den Lieferzustand zurückgesetzt.

Nicht geändert werden die Anmeldedaten und die PIN des Handgeräts.

MENÜ 	MENÜ 	Linke Menütaste drücken.
		Mit den Pfeil-Tasten »Einstellungen« auswählen.
OK 	OK 	Mit rechter Menütaste bestätigen.
		Telefon: Mit den Pfeil-Tasten »System« auswählen.
OK 		Telefon: Mit rechter Menütaste bestätigen.
		Mit den Pfeil-Tasten »Werkseinstellungen« auswählen.

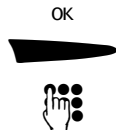
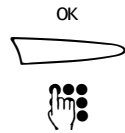

Mit rechter Menütaste bestätigen.

Telefon-PIN (im Lieferzustand »0000«) eingeben.
Mit der linken Menütaste fehlerhafte Eingaben von rechts nach links löschen.

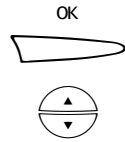

Mit rechter Menütaste bestätigen.

Telefon: Mit Pfeil-Tasten

- »Konten«,
- »Telefonbuch«,
- »Anruferliste«,
- »System« oder
- »Alles« auswählen.

Handgerät: Mit Pfeil-Tasten

- »Telefonbuch«,
- »Mobilgerät« oder
- »Alles«
auswählen.

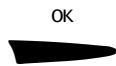
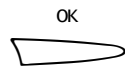

Mit rechter Menütaste bestätigen.

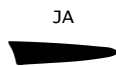
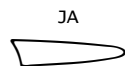

Mit rechter Menütaste bestätigen.

Die Einstellung wird zurückgesetzt. Das Display zeigt »zurückgesetzt« an.

Status abfragen

Die Statusliste gibt Ihnen Auskunft über die Einstellungen der folgenden Funktionen:

- Anruflfilter
- Wahlsperre

Die Statusliste fragen Sie am Telefon ab.

MENÜ



Linke Menütaste drücken.



Mit den Pfeil-Tasten »Einstellungen« auswählen.

OK



Mit rechter Menütaste bestätigen.



Mit den Pfeil-Tasten »Statusanzeige« auswählen.

OK

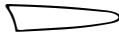

Mit rechter Menütaste bestätigen.



Mit den Pfeil-Tasten die anzuzeigende Funktion in der Statusliste auswählen. Der Status »Ein« oder »Aus« der ausgewählten Funktion wird angezeigt, z. B. »Anruflfilter: Ein«.

OK



Rechte Menütaste drücken, um die Statusanzeige zu verlassen.

Zusätzliche Handgeräte/Feststationen verwenden

Ihr **Handgerät** können Sie an bis zu 4 Telefonen/Feststationen gleichzeitig betreiben. An Ihrem **Telefon** können Sie insgesamt 6 Handgeräte anmelden

Das T-Concept-Handgerät, das zum Lieferumfang des CP710 gehört, ist bereits angemeldet.

Weitere Einstellungen können je nach Verwendungszweck/-bedingungen erforderlich sein:

- »Wahl des Telefons bzw. der Feststation (Basis) am Handgerät einstellen« auf Seite 141
- »Handgeräte-Berechtigung festlegen« auf Seite 142.

Wie Sie GAP-Handgeräte anderen Typs **handgeräteseitig** an Ihrem Telefon anmelden, entnehmen Sie bitte der Bedienungsanleitung des betreffenden Gerätes.

Wie Sie Ihr Handgerät an GAP-Feststationen anderen Typs **feststationsseitig** anmelden, entnehmen Sie bitte der Bedienungsanleitung des betreffenden Gerätes.

Handgerät an Telefon (Basis) anmelden

Beachten Sie beim Anmelden eines weiteren Handgerätes an Ihr Telefon diese Reihenfolge:

1. Die Anmeldeprozedur für ein Handgerät müssen Sie am Telefon einleiten.
2. Nachdem Sie den Anmeldevorgang am Telefon eingeleitet haben, muß die Anmeldeprozedur **innerhalb von 60 Sekunden auch** am Handgerät vorgenommen werden, sonst bricht das Telefon den Anmeldevorgang ab.

Anmeldung am Telefon

Die folgende Anmeldeprozedur für ein Handgerät führen Sie am Telefon durch:

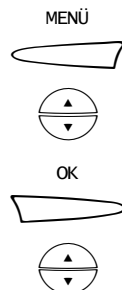

Linke Menütaste drücken.

Mit Pfeil-Tasten »Einstellungen« auswählen.

Mit rechter Menütaste bestätigen.

Mit Pfeil-Tasten »System« auswählen.

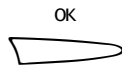

OK

Mit rechter Menütaste bestätigen.



Mit Pfeil-Tasten »Mobilfunktionen« auswählen.

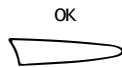

OK

Mit rechter Menütaste bestätigen.



Mit Pfeil-Tasten »Mobilgerät anmelden« auswählen.

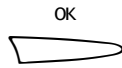

OK

Mit rechter Menütaste bestätigen.



Telefon-PIN eingeben (im Lieferzustand: »0000«).

Mit der linken Menütaste fehlerhafte Eingaben von rechts nach links löschen.

Das anzumeldende Handgerät wird gesucht.

Die Suche kann einige Sekunden dauern.

Nach erfolgreicher Suche sehen Sie am Display »Gerät gefunden« und

»Intern 1...6 angemeldet«.

Anmeldevorgang am Handgerät/Intern-Rufnummer festlegen

Nachdem Sie den Anmeldevorgang an Ihrem Telefon (oder einer geeigneten GAP-Feststation) eingeleitet haben, können Sie das T-Concept-Handgerät innerhalb von 60 Sekunden anmelden.

MENÜ



Linke Menütaste drücken



Mit Pfeil-Tasten »Anmelden« auswählen.

OK



Mit rechter Menütaste bestätigen.



Mit Pfeil-Tasten Telefon bzw. gewünschte Feststation auswählen.

OK







Mit rechter Menütaste bestätigen.

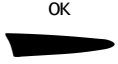
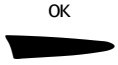

Telefon-PIN eingeben.

Mit der linken Menütaste fehlerhafte Eingaben von rechts nach links löschen.

(Telefon-PIN bzw. PIN einer T-Concept-Feststation im Lieferzustand: »0000«, Feststationen anderen Typs können mit einer bis zu 8stelligen PIN gesichert sein.)

-  OK Mit rechter Menütaste bestätigen. Das Telefon (=Basis) wird gesucht. Die Suche kann einige Sekunden dauern.
-  OK Wenn Sie jetzt mit der rechten Menütaste bestätigen, ist das Handgerät unter der ersten freien Intern-Rufnummer angemeldet.
- oder ...**
-  **Intern-Rufnummer auswählen**
(An Feststationen anderen Typs evtl. nicht möglich)
-  Mit Pfeil-Tasten andere freie Intern-Rufnummer auswählen.
-  OK Mit rechter Menütaste bestätigen.

Das Gerät sucht 60 Sekunden nach dem Telefon bzw. der Feststation.
Folgende Fehlermeldungen sind möglich:

infobox

- »keine Basis gefunden« – die Funkverbindung ist gestört. Bitte sehen Sie im Kapitel »Selbsthilfe bei Störungen« auf Seite 148 nach.
 - »PIN fehlerhaft« – wiederholen Sie die Eingabe der Telefon-PIN bzw. der PIN der Feststation
 - »keine Internnummer frei« – es ist keine Intern-Rufnummer mehr frei; der Anmeldevorgang wird sofort unterbrochen.
-

Wahl des Telefons bzw. der Feststation (Basis) am Handgerät einstellen

Ihr Handgerät kann an bis zu vier Feststationen angemeldet werden. Wenn Sie mit dem Handgerät die Reichweite einer Feststation verlassen, kann das Handgerät automatisch Verbindung zur nächsten erreichbaren Feststation aufnehmen, an der es angemeldet ist.

Folgende Einstellungen stehen Ihnen zur Verfügung, wenn mehrere Telefone bzw. Feststationen vorhanden sind:

■ **Basis 1/2/3/4:**

Das Handgerät ist ausschließlich oder bevorzugt (abhängig von den folgenden Einstellungen) mit dem ausgewählten Telefon bzw. der ausgewählten Feststation verbunden

– **Nur diese:**

Wenn Sie sich aus der Reichweite der eingestellten Feststation entfernen, kann Ihr Handgerät keine Verbindung zu einer anderen Feststation aufnehmen.

– **Bevorzugt:**

Nur wenn Ihr Handgerät die Verbindung zum eingestellten Telefon bzw. zur eingestellten Feststation verliert, sucht es ein anderes Telefon bzw. eine andere Feststation.

■ **Optimal:**

das Handgerät wird automatisch mit der Feststation verbunden, welche die beste Funkverbindung ermöglicht.

Jedes Handgerät, das Sie am Telefon neu anmelden, erhält zunächst die Einstellung »Nur diese« zugewiesen, auch wenn das Handgerät evtl. vorher einer anderen Feststation zugewiesen war. Sie müssen ggf. die Wahl des Telefons bzw. der Feststation gemäß Ihren Erfordernissen am Handgerät neu festlegen.

MENÜ



Linke Menütaste drücken.



Mit Pfeil-Tasten »Einstellungen« auswählen.

OK



Mit rechter Menütaste bestätigen.



Mit Pfeil-Tasten »Basisauswahl« auswählen.

OK



Mit rechter Menütaste bestätigen.



Mit Pfeil-Tasten »Optimal« oder gewünschtes Telefon bzw. gewünschte Feststation (»Basis 1« bis »Basis 4«) auswählen.

SPEICHN



Mit rechter Menütaste bestätigen.



Nach Auswahl einer bestimmten Basis mit Pfeil-Tasten

- »Nur diese« oder
- »Bevorzugt« auswählen.

SPEICHN



Mit rechter Menütaste bestätigen.

infobox

Ein Wechsel zwischen verschiedenen Basistationen während eines Gesprächs ist nicht möglich.

Handgeräte-Berechtigung festlegen

Sie können am Telefon für jedes angemeldete Handgerät unterschiedliche Berechtigungen für externe Gespräche einstellen:

1. **»Wahl+Annahme«:**
Am Handgerät können ankommende Anrufe entgegengenommen und abgehende externe/interne Gespräche geführt werden.
2. **»Nur Annahme«:**
Am Handgerät können nur ankommende Anrufe entgegengenommen werden. Externe Gespräche sind nicht möglich. Interne Gespräche sind möglich.
3. **»Keine (nur int.)«:**
Am Handgerät können nur interne Anrufe entgegengenommen und geführt werden.

MENÜ



Linke Menütaste drücken



Mit Pfeil-Tasten »Einstellungen« auswählen.

OK



Mit rechter Menütaste bestätigen.



Mit Pfeil-Tasten »System« auswählen.



OK

Mit rechter Menütaste bestätigen.



Mit Pfeil-Tasten »Mobilfunktionen« auswählen.



OK

Mit rechter Menütaste bestätigen.



Mit Pfeil-Tasten »Mobileinstellungen« auswählen.

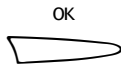

OK

Mit rechter Menütaste bestätigen.



Mit Pfeil-Tasten gewünschtes Handgerät oder Telefon auswählen.

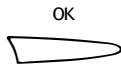

OK

Mit rechter Menütaste bestätigen.



Mit Pfeil-Tasten »Externberechtigung« auswählen.



OK

Mit rechter Menütaste bestätigen.



Telefon-PIN eingeben (im Lieferzustand »0000«).

Falsche Eingaben können Sie mit der linken Menütaste von rechts nach links löschen.

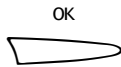

OK

Mit rechter Menütaste bestätigen.



Mit Pfeil-Tasten Berechtigung auswählen:

- »Wahl+Annahme«,
- »Nur Annahme« oder
- »Keine (nur intern)«.

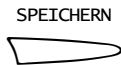

SPEICHERN

Mit rechter Menütaste bestätigen.

infobox

Notrufnummern (siehe Seite 82) können Sie unabhängig von der eingestellten Amtsberechtigung jederzeit wählen.

Handgerät abmelden

Die folgende Abmeldeprozedur für Ihr Handgerät führen Sie am Telefon durch:



Linke Menütaste drücken.



Mit Pfeil-Tasten »Einstellungen« auswählen.



Mit rechter Menütaste bestätigen.



Mit Pfeil-Tasten »System« auswählen.



Mit rechter Menütaste bestätigen.



Mit Pfeil-Tasten »Mobilfunktionen« auswählen.

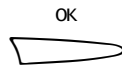

Mit rechter Menütaste bestätigen.



Mit Pfeil-Tasten »Mobilgerät abmelden« auswählen.

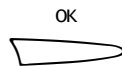

Mit rechter Menütaste bestätigen.



Telefon-PIN eingeben (im Lieferzustand: »0000«).

Mit der linken Menütaste fehlerhafte Eingaben von rechts nach links löschen.



Mit Pfeil-Tasten abzumeldendes Handgerät auswählen (»Intern 1« bis »Intern 6«).

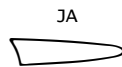

Mit rechter Menütaste bestätigen.

Nach erfolgreicher Abmeldung erscheint am Display »abgemeldet«.

infobox

Anders als beim Anmelden des Handgerätes brauchen Sie beim Abmelden am Handgerät selbst keine weiteren Schritte zu unternehmen.

Die weiterhin angemeldeten Handgeräte behalten ihre bisherige Intern-Rufnummern.

Anhang

Lieferzustand

Damit Sie nach dem Aufstellen und Anschließen (siehe Seite 7) Ihr Telefonsystem sofort nutzen können, ist es für allgemeine Gebrauchszwecke voreingestellt.

Diese Voreinstellungen können Sie entsprechend Ihren persönlichen Erfordernissen und Anschlußbedingungen verändern. (Siehe »Zusammen mit einer Telefonanlage« auf Seite 97, »Telefon einstellen« auf Seite 107. Folgende Voreinstellungen wurden getroffen:

Telefon

- Interne Rufnummer: 7
- Amtsverbindung über Vorwahlziffer (AKZ/HAKZ): Aus
- Vorwahlziffern (AKZ/ HAKZ): Keine Einträge vorhanden
- Pausenlänge nach AKZ/HAKZ: 1 Sekunde
- Wahlverfahren: Tonwahl (Mehrfrequenzwahlverfahren = MFV)
- Telefon-PIN, 4stellig: »0000«
- Kosten: Einheiten
- Kosten-/Gesprächsdaueranzeige: Gesprächsdaueranzeige
- Einzelkonten: Keines eingerichtet
- Limit: Kein Limit
- Summenkonto (Einheiten und Kosten): 0
- Tastensperre: Aus
- Sperrnummern: Aus
- Gesperrte Nummern: Keine Einträge
- Anruffilter: Aus
- Termin: Kein Eintrag
- Terminwiederholung: Kein Eintrag
- Direktruf: Aus
- Direktrufnummer: Kein Eintrag
- Notrufnummern: 1) 110 2) 112 3) Nicht belegt
- Berechtigung: Alle Wahl und Annahme
- Gerätetyp aller angemeldeten Teilnehmer: Telefon
- Einheiten-/Kosten-Anzeige: Aus
- Kosten pro Einheit: 0 (0,00)
- Gesprächsdaueranzeige: Ein
- Wahlwiederholungsliste: Keine Einträge
- Telefonbuch: Keine Einträge
- Funktionstasten: Keine Belegung
- Displaysprache: Deutsch
- Displaybeleuchtung: Ein
- Displaykontrast: »4« (Maximum)

- Datum und Uhrzeit: Nicht eingestellt (»--:--«)
- Lautsprecher-Lautstärke: »3«
- Hörer-Lautstärke: »1«
- Rufton-Lautstärke: »5«
- Rufton-Melodie: »0«
- Wartemelodie bei »Stummschalten« und »Halten«: Ein

Handgerät

- Displaysprache: Deutsch
- Display- und Tastaturbeleuchtung: Ein
- Handgeräte-PIN: 0000
- Angemeldet an Telefon
- Interne Rufnummer: 1
- Rufton-Lautstärke: 5
- Rufton-Melodie: 0
- Tastenquittungston: Ein
- Reichweiten-Warnton: Ein
- Hörerlautstärke: 1
- Akku-Warnton: Ein
- Telefonbuch: Keine Einträge vorhanden
- Wahlwiederholungsliste: leer
- Tastenschutz: Aus
- Tastensperre: Aus

Wichtige Hinweise zum Gebrauch der Akkus

1. Nur zugelassene Nickel-Cadmium-Akkus (NiCd-Akkus) bzw. Nickel-Metall-Hydrid-Akkus (NiMH) verwenden!

Im Lieferumfang des Handgerätes sind zwei wiederaufladbare NiCd-Akkus der Bauform AA (Mignon) enthalten. Als Ersatzbedarf bzw. als Reserve sind ausschließlich NiCd-/ NiMH-Akkus folgender Typen zugelassen:

NiCd:	RC 6/600, Fa. Saft	oder	RC 6, Fa. UCAR
	P-60 AA, Fa. Panasonic	oder	N-3UN / N-3UC, Fa. SANYO
	R 6 NC-P, Fa. Philips	oder	ACCU 1000, Fa. DAIMON
NiMH:	HR-3 U, Fa. SANYO	oder	CE R 6, Fa. Emmerich
	GP 120 AA HC, Fa. GP	oder	EMH-1 100 AA C, Fa. Energizer
	VH 1101 AA, Fa. Varta		

Zugelassene Akkus werden ebenso wie Ladestationen von der Deutschen Telekom angeboten.

Der Einsatz anderer Akku-Typen oder von nicht wiederaufladbaren Batterien/Primärzellen kann gefährlich sein und zusätzlich zu Funktionsstörungen des Gerätes bzw. Beschädigungen führen.

Die Deutsche Telekom AG kann aus verständlichen Gründen in solchen Fällen keine Haftung übernehmen.

2. Akkus werden während des Aufladens warm; dies ist ein normaler und ungefährlicher Vorgang.
3. Keine fremden Aufladegeräte verwenden, die Akkus können beschädigt werden.
4. Setzen Sie die Akkus in der richtigen Polung ein!
5. Akkus nicht ins Wasser tauchen, auch nicht ins Feuer werfen.
6. Akkus nicht demontieren. Dabei kann es zum Austritt des ätzenden Elektrolyten kommen.
7. Die Ladezeit der Akkus beträgt ca. 6 - 9 Stunden. Mit voll geladenen NiCd-Akkus können Sie bis zu sieben Stunden telefonieren, mit NiMH-Akkus ca 11-13 Std.
8. Nach Neueinlegen von Akkus entspricht die Anzeige (1/3, 2/3, voll) dem tatsächlichen Akku-Ladezustand erst nach einem **kompletten** Lade-/Entladevorgang im Handgerät.
9. Neue Akkus erreichen ihre volle Kapazität erst nach einigen Lade-/Entladevorgängen.

10. Sie können Ihr Handgerät nach jedem Gespräch wieder in die Ladestation legen. Das Ladegerät wird elektronisch gesteuert, damit die Akkus in den unterschiedlichsten Ladezuständen optimal und schonend geladen werden. Vermeiden Sie, die Akkus ohne besonderen Grund aus dem Handgerät herauszunehmen, da dadurch der optimale Ladevorgang beeinträchtigt wird.
Die Kapazität der eingesetzten Akkus kann verbessert werden, wenn nach längerer Nutzungsdauer die Akkus vollständig entladen und anschließend wieder voll aufgeladen werden.
11. Die Akkus nicht kurzschließen (gefährlich). Vermeiden Sie besonders versehentliche Kurzschlüsse bei Lagerung und Transport durch z.B. Schlüsselbund, Metallplatten oder ähnliches und achten Sie darauf, daß die Akkus nicht mit fetthaltigen Stoffen in Verbindung kommen. Akkus deshalb außerhalb des Handgeräts nur in isolierender Verpackung aufbewahren. Vermeiden Sie ebenso die Berührung der Kontakte mit fettigen Teilen.
12. Alte, defekte Akkus bitte der richtigen Entsorgung zuführen (**kein Hausmüll!**).

Selbsthilfe bei Störungen

Verhalten sich Ihre Geräte einmal nicht so, wie Sie es wünschen, versuchen Sie zunächst, sich mit der folgenden Liste selbst zu helfen. Können Sie den Fehler nicht selbst beheben, rufen Sie bitte den T-Service unter der Rufnummer 0800 330 2000 oder unsere Service-Hotline 0180/5 19 90 an.

Bei Stromausfall ist Ihr Telefonsystem nicht betriebsbereit. Prüfen Sie in diesem Fall die Haus-/Wohnungssicherung bzw. warten Sie auf das Einschalten der Netzspannungsversorgung durch das Elektrizitätsversorgungsunternehmen.



Öffnen Sie die Geräte auf keinen Fall selbst! Ausnahme: Das Akkufach des Handgerätes.

■ Telefon

Symptom	Mögliche Ursache	Abhilfe
Der Hörer ist abgehoben, aber kein Wählton ist zu hören.	Ein Stecker der Hörerschnur ist nicht richtig gesteckt.	Stecker an Buchse »Hörer« (Telefon-Unterseite) und an Hörer-Buchse prüfen (siehe Seite 9).
	Ein Stecker der Telefonanschlußschnur ist nicht richtig gesteckt.	Stecker an Buchse »Telefon« (Telefon-Unterseite) und an TAE-Anschluß-Steckdose prüfen (siehe Seite 9).
	Ein Stecker der Netzgeräteschnur ist nicht richtig gesteckt.	Stecker an Buchse »Netzgerät« (Telefon-Unterseite) und Steckernetzgerät an 230-V-Steckdose prüfen.
	Stromausfall.	Netzspannungsversorgung wiederherstellen.

Symptom	Mögliche Ursache	Abhilfe
Das Telefon wählt keine Rufnummer.	Das Telefon ist gesperrt. Einzelkonten sind eingerichtet.	Feststellen, ob das Telefon gesperrt ist (Statusanzeigen, Seite 137). Telefon ggf. entsperren (siehe Seite 69). Konto-PIN eingeben (im Lieferzustand »0000«). Falsche Eingaben mit der linken Menütaste von rechts nach links löschen. Mit den Pfeil-Tasten die Eingabemarke beliebig positionieren.
Das Telefon wählt immer die gleiche Rufnummer.	Der Direktruf ist eingeschaltet.	Direktruf ausschalten (siehe Seite 125).
Nach dem Wählen ist kein Rufton zu hören.	Das Wahlverfahren ist falsch eingestellt.	Wahlverfahren umstellen.
Bei Telefonanlagen: Nach dem Wählen aus einem Speicher ist keine bzw. eine falsche Verbindung zustande gekommen.	Die Vorwahlziffer AKZ/HAKZ ist nicht eingegeben. Die Amtsverbindung über AKZ ist nicht eingeschaltet. Die Wahlpause ist zu kurz	Vorwahlziffer AKZ/HAKZ eingeben (siehe Seite 98). Amtsverbindung über AKZ einschalten (siehe Seite 101). Längere Wahlpause einstellen (siehe Seite 98).
Der Gesprächspartner hört Sie nicht.	Das Mikrofon ist »stummgeschaltet«.	Stumm-Taste drücken, um das Mikrofon wieder einzuschalten (siehe Seite 40).
Keine Anrufe kommen an.	Hörer ist nicht richtig aufgelegt. Die Anrufweitzerschaltung »AWS ständig« ist eingeschaltet. Das Telefon ist auf Durchsage ohne Rufton eingestellt.	Hörer auflegen. Anrufweitzerschaltung »AWS ständig« ausschalten (siehe Seite 63). Einstellung verändern (siehe Seite 132).
Bei einem Anruf läutet das Telefon nicht.	Die Rufton-Lautstärke ist auf »0« eingestellt.	Rufton-Lautstärke einstellen (siehe Seite 114).
Das Display zeigt keine Gesprächskosten (Geldbetrag oder Einheiten) an.	Die Gesprächskostenanzeige ist nicht eingeschaltet. Der Zählimpuls der Deutschen Telekom AG fehlt.	Gesprächskostenanzeige einschalten (siehe Seite 87). Leistungsmerkmal »Zählimpuls« bei der Deutschen Telekom anfordern.
Datum/Uhrzeit wird falsch oder nicht angezeigt.	Stromausfall Ein Stecker der Netzgeräteschnur ist nicht richtig gesteckt.	Netzspannungsversorgung wiederherstellen. Stecker an Buchse »Netzgerät« (Telefon-Unterseite) und Steckernetzgerät an 230-V-Steckdose prüfen.

Akustische Meldung	Ursache
Dienst nicht möglich	Das gewählte Leistungsmerkmal ist nicht bei der Deutschen Telekom beauftragt worden.

■ Handgerät

Störung	Ursache	Abhilfe
Nach Betätigung der Abnehmen-Taste ist kein Wählton hörbar; die Wählleitung wird nicht belegt	<ul style="list-style-type: none"> - Die Stecker der Anschlußschnur für das Telefon sind nicht richtig gesteckt - Die Stecker der Netzgeräteschnur für das Telefon sind nicht richtig gesteckt - Die Wählleitung wird durch ein anderes Handgerät belegt 	<ul style="list-style-type: none"> - Stecker am Telefon überprüfen - Stecker am Telefon überprüfen - Warten, bis die Wählleitung frei ist
Das Telefon wählt keine Rufnummern	<ul style="list-style-type: none"> - Tastenschutz ist aktiviert - Handgerät ist ausgeschaltet 	<ul style="list-style-type: none"> - Tastenschutz ausschalten (siehe Seite 108) - Handgerät einschalten (siehe Seite 13)
Nach dem Wählen ist kein Rufton zu hören	Das Wahlverfahren ist falsch eingestellt	Wahlverfahren umstellen (siehe Seite 102)
Das Gerät unterbricht Sie beim Programmieren	Die Vermittlungsstelle hat möglicherweise nach 2 Minuten die Spannung reduziert	Hörer für mindestens 2 Sekunden auflegen und wieder abheben
Bei Telefonanlagen: Keine bzw. falsche Verbindung nach Wahl aus einem Speicher	<ul style="list-style-type: none"> - Vorwahlziffer (AKZ/HAKZ) nicht eingegeben - Amtsholung über AKZ/HAKZ ist nicht eingeschaltet - Die Wahlpause ist zu kurz 	AKZ/HAKZ eingeben (siehe Seite 98), einschalten und evtl. längere Pausenlänge einstellen (siehe Seite 98)
Ständige Displayanzeige »Suche Basis«	<ul style="list-style-type: none"> - Entfernung zum Telefon zu groß - Telefon nicht mit Stromnetz verbunden - Manuell falsches Telefon ausgewählt 	<ul style="list-style-type: none"> - Entfernung zum Telefon verringern - Telefon an Stromnetz anschließen - Richtiges Telefon auswählen (siehe Seite 141)
Das Handgerät schaltet sich ab	Akku leer	Akku aufladen.
Das Handgerät läutet nicht	<ul style="list-style-type: none"> - Rufton-Lautstärke zu leise eingestellt - Rufzuordnung falsch eingestellt (nur bei Telefonanlagen) 	<ul style="list-style-type: none"> - Rufton-Lautstärke lauter einstellen (siehe Seite 114) - Rufzuordnung korrekt einstellen
Auf dem Display erscheint keine Anzeige	<ul style="list-style-type: none"> - Handgerät nicht eingeschaltet - Akku ist leer 	<ul style="list-style-type: none"> - Handgerät einschalten (siehe Seite 13) - Akku aufladen.

Zulassung

Ihr Telefon und Ihr Handgerät sind von der »Regulierungsbehörde für Telekommunikation und Post« zugelassen. Das Telefon darf durch jedermann über die Telekommunikations-Anschluß-Einheit (TAE) angeschaltet und in Betrieb genommen werden.

CE-Zeichen



Diese Geräte erfüllen die Anforderungen der EU-Richtlinien:

89/336/EWG »Elektromagnetische Verträglichkeit«
73/23/EWG »Elektrische Betriebsmittel zur Verwendung innerhalb bestimmter Spannungsgrenzen«

Die Konformität der Telefone mit den o.g. Richtlinien wird durch das CE-Zeichen bestätigt.

Service

Sie haben moderne Produkte der Deutschen Telekom erworben, die einer strengen Qualitätskontrolle unterliegen.

Haben Sie Fragen zu den Geräten, wenden Sie sich bitte an die Service-Hotline unter der Rufnummer 0 180/ 51 99 0.

Im Störfall – auch nach der Garantiezeit – steht Ihnen unser T-Service zusätzlich unter der Rufnummer 0800 330 2000 oder unser Personal im T-Punkt gerne zur Verfügung.

Garantieerklärung

Die Deutsche Telekom AG leistet für Material und Herstellung der Geräte eine Garantie von 12 Monaten ab der Übergabe.

Dem Käufer steht zunächst nur das Recht der Nachbesserung zu. Die Deutsche Telekom AG kann, statt nachzubessern, Ersatzgeräte liefern. Ausgetauschte Geräte oder Teile gehen in das Eigentum der Deutschen Telekom AG über.

Bei Fehlschlägen der Nachbesserung oder Ersatzlieferung kann der Käufer innerhalb der Garantiezeit Rückgängigmachung des Vertrages (Wandelung) oder Herabsetzung des Kaufpreises (Minderung) verlangen. Der Käufer hat festgestellte Mängel der Deutschen Telekom AG unverzüglich mitzuteilen.

Der Nachweis des Garantieanspruchs ist durch eine ordnungsgemäße Kaufbestätigung (Kaufbeleg, ggf. Rechnung) zu erbringen.

Der Garantieanspruch erlischt, wenn durch den Käufer oder nicht autorisierte Dritte in die Geräte eingegriffen wird. Schäden, die durch unsachgemäße Behandlung, Bedienung, Aufbewahrung, sowie durch höhere Gewalt oder sonstige äußere Einflüsse entstehen, fallen nicht unter die Garantie.

Alle weiteren Gewährleistungsansprüche des Käufers sind ausgeschlossen, soweit sie nicht auf Vorsatz, grobe Fahrlässigkeit oder besondere Zusicherung der Deutschen Telekom AG beruhen.

Bei Erbringung der Gewährleistung durch unsere Servicestelle behebt diese als garantieflichtig anerkannte Mängel der Geräte ohne Berechnung von Nebenkosten. Fracht- und Versandkosten für den billigsten Rückversand innerhalb der Bundesrepublik Deutschland gehen dabei zu Lasten der Deutschen Telekom AG.

Recycling



Hat eines Ihrer Telefon ausgedient? Bringen Sie es zu uns!

Die Deutsche Telekom entsorgt es fachgerecht, ob gemietet oder gekauft.

Ihr Telefon wird zerlegt. Die Materialien arbeiten wir getrennt auf.

Den Kunststoff führen wir dem Recycling zu und stellen daraus neue Telefongehäuse her.

Die Elektronik wird in ihre Bestandteile Kupfer, Eisen und Stahl aufgetrennt und wiederverwendet.

Für die Herstellung von Telefonen werden seitens der Deutschen Telekom eine Reihe von Vorgaben gemacht, die das Verwenden von umweltfreundlichen Materialien vorschreiben und eine sortenreine Trennung der Materialien ermöglichen. Dadurch verringern wir den Anteil der Reststoffe wesentlich.

Technische Daten

- Standard: DECT/GAP
- Kanalzahl: 120 Duplexkanäle
- Frequenzen: 1880 MHz bis 1900 MHz
- Duplexverfahren: Zeitmultiplex, 10ms Rahmenlänge
- Kanalraster: 1728 kHz
- Bitrate: 1152 kbit/s
- Modulation: GFSK
- Sprachkodierung: 32 kbit/s
- Sendeleistung: 10 mW (mittlere Leistung pro Kanal)
- Reichweite zum Telefon: bis zu 300 Meter im Freien; in Gebäuden bis zu 50 Metern
- Betriebsdauer **mit NiCd-Akkus:**
in Bereitschaft: ca. 70 Stunden; im Gespräch: ca. 7 Stunden
- Betriebsdauer **mit NiMH-Akkus:**
in Bereitschaft: ca. 110 - 130 Stunden; im Gespräch: ca. 11 - 13 Stunden
- Ladezeit der Akkus: ca. 6 - 9 Stunden
- Zulässige Umgebungsbedingungen für den Betrieb: 0 °C bis 45 °C
- Zulässige Lagertemperatur: -10 °C bis +60 °C
- Wahlverfahren: IWV / MFV
- R-Tastenfunktion: Flash
- Abmessungen Handgerät: Länge / Breite / Höhe = 162 x 55 x 29 mm
- Gewicht Handgerät: 140 g (ohne Akkus), 190 g (mit Akkus)

Stichwortverzeichnis

A

- Abmelden des Handgeräts 144
- Akkus
 - einlegen 11
 - laden 12
 - Ladezustand 12
 - Warnton 116
 - Wichtige Hinweise 147
- AKZ (Anlagenkennziffer) eintragen 98
- Amtsverbindung 101
- Anklopfen 49
 - prüfen, zulassen, sperren 118
- Anmelden, Handgerät 138
- Anonym anrufen 42
- Anruf annehmen/abweisen 17
- Anruferliste
 - löschen 25
 - Wählen aus der Anruferliste 22
- Anruffilter 17
 - ein-/ausschalten 80
 - Rufnummern eintragen 78
- Anrufweitschaltung 62
 - bei besetzt 62
 - bei nichtmelden 62
 - ein-/ausschalten 63
 - eingeben und aktivieren 62
 - Rufnummer eingeben 62
 - ständig 62
- Anzeige
 - Beleuchtung ein-/ausschalten 111
 - Displayanzeigen 3
 - Gesprächskostenanzeige einstellen 86
 - Kontrast einstellen 110
- Automatische Wahlwiederholung 21

B

- Beleuchtung ein-/ausschalten 111
- Berechtigung für Handgeräte 142
- Buchstaben eingeben 3

C

- CLIP 17

D

- Datum und Uhrzeit
 - Anzeige ein-/ausschalten 109
 - einstellen 10
- Desprächsdauer anzeigen 87
- Direktruf
 - ein-/ausschalten 124
 - Rufnummer eingeben, speichern 83
 - Rufnummer wählen 83
- Display
 - Anzeigen 3
 - Beleuchtung ein-/ausschalten 111
 - Kontrast einstellen 110
 - Sprache festlegen 109
- Dreierkonferenz 52
- Durchsage
 - einstellen 131
 - vom Handgerät 18
 - von der Telefonanlage 106

E

- Einheiten-/Entgelt-Anzeige 87
- Einzelkonto
 - abfragen 91
 - einrichten 88
 - verwalten 89

F

- Feststation suchen 141
- Flash 97
- Freisprech-Einrichtung 15, 17, 39, 40
- Freisprechen 39
- Funktionstasten 3
 - belegen 130
 - Wahl mit Funktionstasten 36

G

- Garantie 151
- Gebühren 86-87
- Gespräch
 - halten 45
 - weitergeben 53
- Gesprächskosten
 - Anzeige einstellen 86
 - anzeigen 87

H

- HAKZ (Hauptanlagenkennziffer) eintragen 98
- Handgerät
 - abmelden 144
 - anmelden 138
 - einschalten 108
 - Tastaturbeleuchtung ein-/ausschalten 111
- Handgeräte
 - Berechtigung 142
 - ein-/ausschalten 13
 - PIN 69
- Hinweistöne ein-/ausschalten 116
- Hook-Flash 97
- Hörer-Lautstärke 112
- Hörer-Lautstärke einstellen 40

I

- Inbetriebnahme 7
- Interner Sammelruf 18
- IWW 102

K

- Konferenzgespräch 52
- Kontenlimit 86
- Konto 86
 - Einzelkonto abfragen 91
 - Einzelkonto einrichten 88
 - Konto-PIN einrichten 89
 - Limit festlegen 89
 - Summenkonto abfragen/zurücksetzen 94
- Kosten 86
 - definieren 95
 - Gesprächsdauer anzeigen 87
 - Gesprächseinheiten anzeigen 87
 - Kostenkontrolle benutzerbezogen 86

L

- Ladezustand der Akkus 12
- Lautsprecher
 - einschalten 39
 - Lautstärke einstellen 39, 113
- Lautstärke
 - Hörer 40
 - Hörer-Lautstärke einstellen 112
 - Lautsprecher-Lautstärke einstellen 39, 113
 - Rufton-Lautstärke einstellen 41, 114
- Lautstärkeblock 3
- Lieferzustand 135, 145
 - Telefon 145
- Limit für Einzelkonto festlegen 89

M

- Makeln 51
- Melodie
 - Rufton-Melodie 115
 - Wartemelodie 117
- Menüblock 3
- MFV 19, 26, 102, 145
- Mikrofon stummschalten 40, 41

N

- Nachwahl 36
- Namen im Telefonbuch speichern 15, 16, 20,
24, 29
- Notrufnummern
 - speichern 82, 119
- Nutzungsschema 1

P

- PIN
 - Handgeräte-PIN 69
 - Konto-PIN einrichten 89
 - Telefon-PIN 69
- Pulswahl 102

R

- Reichweite 7, 116
- R-Taste
 - Funktion speichern 29, 128, 130
 - Funktionen 97
- Rückfragen 47

- Rückruf bei besetzt herstellen 37
- Rufnummern
 - aus der Anruferliste ins Telefonbuch übertragen 24
 - aus der Wahlwiederholungsliste ins Telefonbuch übertragen 20
 - für Anruffilter eintragen 78
 - für Anrufweitschaltung eingeben 62
 - für Direktruf einstellen 121
 - für Funktionstasten einstellen 130
 - für Notruf einstellen 82, 119
 - für T-Taste festlegen 127
 - für Verbindung ohne Wahl einstellen 125
 - für Wahl sperren 73
 - Rufnummerngruppen sperren 69
 - Rufnummernunterdrückung 42
 - Telefonbuch verwalten 27-31
 - von Gesprächen ins Telefonbuch übertragen 30
- Rufton
 - Lautstärke einstellen 41, 114
 - Rufton-Melodie festlegen 115

S

- Sammelruf 18
- Selbsthilfe 148
- Sicherheit
 - Direktrufnummern speichern 83
 - eine Rufnummer für alle Tasten speichern 84
 - eine Rufnummer mit allen Tasten wählen 84
 - gegen Mißbrauch und ungewünschte Anrufe 69
 - Notrufnummern speichern 82, 119
 - nur bei bestimmte Anrufen läuten 78
 - nur bestimmte Rufnummern wählen 73
 - Rufnummern sperren 73
 - Tastatur sperren 71
- Sicherheitshinweise 2
- Sperre
 - Anruffilter 17, 80
 - Rufnummerngruppen 69
 - Tastensperre 71
 - Wahlsperre 73, 76
 - Ziffernfolge für Nummernliste 73
- Sprache festlegen (für Display) 109

- Status abfragen 137
- Stummschaltung 40, 41
- Summenkonto 86
 - abfragen/zurücksetzen 94
 - führen 88

T

- Tagestermin festlegen 56
- Tastaturbeleuchtung ein-/ausschalten 111
- Tasten 3
 - Funktionstasten einstellen 130
 - mit Funktionstasten wählen 36
 - mit Telefonbuch-Taste wählen 26
 - Stummschalte-Taste 40, 41
 - Telefonbuch verwalten 27
 - T-Taste 127
- Tastenbelegung bei Buchstaben-/Nummerneingabe 28
- Tastenschutz ein-/ausschalten 14, 108
- Tastensperre 71
- Technische Daten 153
- Telefon
 - aufstellen 7
 - auspacken 7
 - in Betrieb nehmen 7
 - sperren 69
 - Verpackungsinhalt 7
- Telefonanlage 97
 - AKZ eintragen 98
 - HAKZ eintragen 98
- Telefonbuch 27
 - Eintrag ändern 30
 - Eintrag löschen 30
 - Einträge übertragen 33
 - interne Rufnummer(n) speichern 27
 - verwalten 27
 - wählen aus dem Telefonbuch 26
- Telefonieren 14
- Telefon-PIN 69, 86
- Termin
 - ändern 57
 - eingeben 56
 - löschen 57
 - mit Rufnummer 61
 - Tagestermin festlegen 56
 - verschieben 59
- Termin-Funktion 55

- T-Net-Box 67
- T-Net-Codes
 - ändern 104
 - Zusammenstellung 104
- T-Net-Funktionen 103
 - Anklopfen 49, 118
 - Anonym anrufen 42
 - Anrufweiserschaltung 62
 - Dreierkonferenz 52
 - Makeln 51
 - Rückfragen 47
 - Rückruf bei besetzt 37
 - T-Net-Box anrufen (T-Taste) 35
 - T-Net-Box einstellen 67
 - Verbindung ohne Wahl 84, 125
- Tonwahl
 - fest einstellen 102
- Tonwahl (Tonsenderfunktion) temporär einschalten 43
- Trageclip 12
- T-Taste belegen 127

U

- Uhrzeit
 - ein-/ausschalten 109
 - einstellen 10

V

- Verbindung ohne Wahl
 - festlegen 125
 - wählen 84
- Vorwahlziffern (AKZ/HAKZ) eintragen 98

W

- Wahl der Feststation 141
- Wählen
 - aus dem Telefonbuch 26
 - aus der Anruferliste 22
 - aus der Wahlwiederholungsliste 19
 - automatische Wahlwiederholung 21
 - Direktrufnummer 83
 - mit Funktionstasten 36
 - Nachwahl 36

- Wahlpause
 - an Telefonanlage einstellen 98
 - speichern 29, 105, 128, 130
- Wahlsperre 73
 - ein-/ausschalten 76
 - Ziffernfolge für Nummernliste 73
- Wahlverfahren einstellen 102
- Wahlwiederholung
 - automatische 21
 - Wahl aus der Wahlwiederholungsliste 19
- Wahlwiederholungsliste
 - einsehen 19
 - prüfen/löschen 20
- Währung festlegen 95
- Wartemelodie 40
- Werkseinstellungen
 - Telefon 145
 - wiederherstellen 135

Z

- Ziffernblock 3
- Ziffern eingeben
 - an vorgegebenen Positionen 2
 - frei 2
- Zulassung 151
- Zweiten Gesprächspartner anrufen 47
- Zweites Gespräch abweisen/annehmen 49

Herausgeber:
Deutsche Telekom AG, Bonn

Änderungen vorbehalten
SNr. A30352-X1124-A101-1-19
Stand: 02.09.1998